

**Kotlové a bytové meracie zostavy**

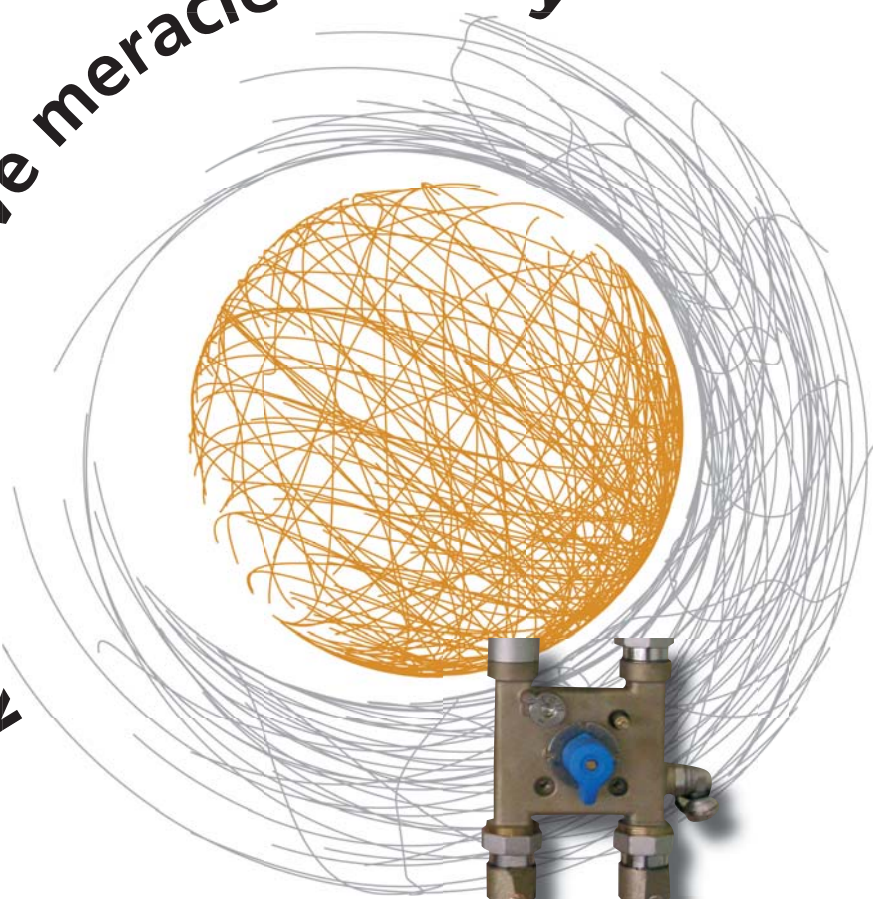

### KOTLOVÝ MODUL BEZ ROZDEĽOVAČA - nezmiešavaný

#### IVAR.KS 55A



- PN 10, T = +120 °C
- modul obsahuje:  
čerpacovú skupinu KZ (nezmiešavaný okruh) - izoláciu EPP - čerpadlo - 2 ks teplomerov - 1 ks guľového uzáveru - 2 ks napúšťacích nezmiešavaných dopúšťacích ventilov - ručný odvzdušňovací ventil - pripojovací rozmer 5/4"

Kód	Typ ČERPADLA	CENA €
55A610	DAB.VA 35/180	320,00
55A6105	DAB.VA 55/180	345,00
55A6106	DAB.VA 65/180	358,00
55A6108A	DAB.EVOTRON 40/180	491,00

### KOTLOVÝ MODUL BEZ ROZDEĽOVAČA - nezmiešavaný s prepúšťacím ventilom

#### IVAR.KS 55ABA



- PN 10, T = +120 °C
- modul obsahuje:  
čerpacovú skupinu KZ s prepúšťacím ventilom (nezmiešavaný okruh) - izoláciu EPP - čerpadlo - 2 ks teplomerov - 2 ks guľových uzáverov - 2 ks napúšťacích / dopúšťacích ventilov - ručný odvzdušňovací ventil - pripojovací rozmer 5/4", prepúšťací ventil

Kód	Typ ČERPADLA	CENA €
55A611	DAB.VA 35/180	368,00
55A6115	DAB.VA 55/180	418,00
55A6116	DAB.VA 65/180	416,00
55A6118A	DAB.EVOTRON 40/180	544,00

### KOTLOVÝ MODUL BEZ ROZDEĽOVAČA - MIX 3

#### IVAR.KS 55A MIX 3

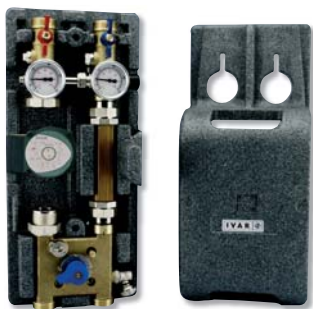

- PN 10, T = +120 °C
- modul obsahuje:  
čerpacovú skupinu KZ (zmiešavaný okruh s trojcestným ventilom) - izoláciu EPP - čerpadlo - 2 ks teplomerov - 4 ks guľových uzáverov - napúšťací / dopúšťací ventil - ručný odvzdušňovací ventil - pripojovací rozmer 5/4", prepúšťací ventil, zmiešavaciu 3cestnú armatúru Kv = 4 (s nastaviteľným obtokom), spätnú klapku

Kód	Typ ČERPADLA	CENA €
55A620	DAB.VA 35/180	416,00
55A62051	DAB.VA 55/180	448,00
55A62061	DAB.VA 65/180	470,00
55A62081A	DAB.EVOTRON 40/180	611,00

### HORIZONTÁLNY ROZDEĽOVAČ - pre jednotlivé moduly KZ

#### IVAR.55



- PN 10, T = +120 °C
- materiál mosadz OT 58, pripojovací rozmer 5/4", vrátane 2 ks guľových uzáverov (INBUS - skrutkovač) - izolácia EPP

Kód	Typ	CENA €
550630	F 5/4" x 5/4"	150,00

Poznámka: umožňuje prevádzkovať KZ vertikálne smerom nahor alebo dolu

## KOTLOVÁ ZOSTAVA

## IVAR.KS 550



- PN 10, T = +120 °C
- obsahuje:  
horizontálny rozdeľovač s 2 ks uzáverov ovládaných skrutkovačom alebo inbusovým kľúčom - čerpadlovú skupinu KZ (nezmiešavaný okruh) - izoláciu EPP - čerpadlo - 2 ks teplomerov - 1 ks guľového uzáveru - 2 ks napúšťacích dopúšťacích ventilov - ručný odvzdušňovací ventil - pripojovací rozmer 5/4"

Kód	Typ ČERPADLA	CENA €
550610	DAB.VA 35/180	473,00
5506105	DAB.VA 55/180	494,00
5506108A	DAB.EVOTRON 40/180	662,00

VARIMIX

## KOTLOVÁ ZOSTAVA S PREPÚŠŤACÍM VENTILOM

## IVAR.KS 551 BA



- PN 10, T = +120 °C
- obsahuje:  
horizontálny rozdeľovač s 2 ks uzáverov ovládaných skrutkovačom alebo inbusovým kľúčom - čerpadlovú skupinu KZ s prepúšťacím ventilom (nezmiešavaný okruh) - izoláciu EPP - čerpadlo - 2 ks teplomerov - 2 ks guľových uzáverov - 2 ks napúšťacích dopúšťacích ventilov - ručný odvzdušňovací ventil - pripojovací rozmer 5/4", prepúšťací ventil

Kód	Typ ČERPADLA	CENA €
550611	DAB.VA 35/180	506,00
5506115	DAB.VA 55/180	526,00
5506118A	DAB.EVOTRON 40/180	715,00

VARIMIX

## KOTLOVÁ ZOSTAVA MIX 3

## IVAR.KS MIX 3



- PN 10, T = +120 °C
- obsahuje:  
horizontálny rozdeľovač s 2 ks uzáverov ovládaných skrutkovačom alebo inbusovým kľúčom - čerpadlovú skupinu KZ (zmiešavaný okruh s trojcestným ventilom) - izoláciu EPP - čerpadlo - 2 ks teplomerov - 2 ks guľových uzáverov - napúšťací dopúšťací ventil - ručný odvzdušňovací ventil - pripojovací rozmer 5/4", prepúšťací ventil, zmiešavaciu 3cestnú armatúru Kv = 4 (s nastaviteľným obtokom), spätnú klapku, servopohon IVAR.AVC 05

Kód	Typ ČERPADLA	SERVOPOHON	CENA €
550620	DAB.VA 35/180	AVC 05 - 230 V	662,00
55062051	DAB.VA 55/180	AVC 05 - 230 V	684,00
55062081A	DAB.EVOTRON 40/180	AVC 05 - 230 V	878,00
55062032	DAB.VA 35/180	AVC 05 - 24 V	705,00
55062052	DAB.VA 55/180	AVC 05 - 24 V	722,00
55062082A	DAB.EVOTRON 40/180	AVC 05 - 24 V	918,00

Servopohon IVAR.AVC 24 V (0 - 10 V) na objednávku, príplatok 126,00 €.

VARIMIX

## KOTLOVÁ ZOSTAVA MIX 4, KV 4

## IVAR.KS MIX 4

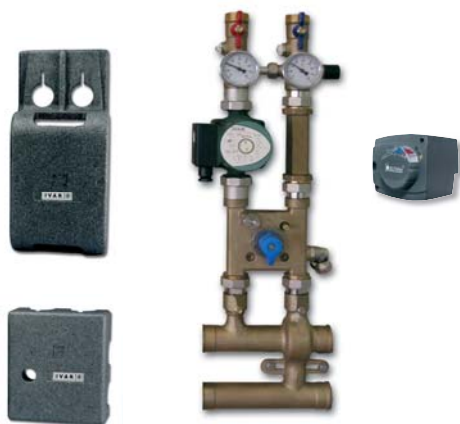

- PN 10, T = +120 °C
- obsahuje:
  - horizontálny rozdeľovač s 2 ks uzáverov ovládaných skrutkovačom alebo inbusovým kľúčom - čerpadlovú skupinu KZ (zmiešavaný okruh) - izoláciu EPP - čerpadlo - 2 ks teplomerov - 2 ks guľových uzáverov - napúšťací dopúšťací ventil - ručný odvzdušňovací ventil - horné pripojenie G 5/4" - dolné pripojenie G 5/4", prepúšťací ventil, zmiešavaciu 4cestnú armatúru Kv = 4 (s nastaviteľným obtokom), spätnú klapku, servopohon IVAR.AVC 05

Kód	TYP ČERPADLA	SERVOPOHON	CENA €
550224	DAB.VA 35/180	AVC 05 - 230 V	<b>662,00</b>
55022451	DAB.VA 55/180	AVC 05 - 230 V	<b>684,00</b>
55022481A	DAB.EVOTRON 40/180	AVC 05 - 230 V	<b>878,00</b>
55022432	DAB.VA 35/180	AVC 05 - 24 V	<b>702,00</b>
55022452	DAB.VA 55/180	AVC 05 - 24 V	<b>725,00</b>
55022482A	DAB.EVOTRON 40/180	AVC 05 - 24 V	<b>918,00</b>

Servopohon IVAR.AVC 24 V (0 - 10 V) na objednávku, príplatok 126,00 €.

IVARIMIX

HYDRAULICKÝ VYROVNÁVAČ  
TLAKU

## IVAR.550 A



- PN 10, T = +120 °C
- univerzálna vstupná sada pre všetky kotlové zostavy, pripojenie je možné z ľavej i pravej strany kotlovej zostavy
- obsahuje:
  - uzatváraciu, vypúšťaciu a odvzdušňovaciu armatúru, teplomer a termomanometer, maximálny prietok 4500 l/hod.
- materiál mosadz OT 58

Kód	ROZMER	CENA €
550600	5/4" x 5/4"	<b>191,00</b>



**KOTLOVÁ ZOSTAVA ZDVOJENÁ - 1 - MIX 3****IVAR.KSZ - MIX 3**

■ PN 10, T = +120 °C

■ obsahuje:

- horizontálny rozdeľovač s 2 ks uzáverov ovládaných skrutkovačom alebo inbusovým kľúčom - čerpadlovú skupinu KZ (nezmiešaný okruh) - izoláciu EPP - čerpadlo - 2 ks teplomerov - 1 ks guľového uzáveru - 2 ks napúšťacích dopúšťacích ventilov - ručný odvzdušňovací ventil - pripojovací rozmer 5/4"
- horizontálny rozdeľovač s 2 ks uzáverov ovládaných skrutkovačom alebo inbusovým kľúčom - čerpadlovú skupinu KZ (zmiešaný okruh) - izoláciu EPP - čerpadlo - 2 ks teplomerov - 2 ks guľových uzáverov - napúšťací dopúšťací ventil - ručný odvzdušňovací ventil - pripojovací rozmer 5/4", prepúšťací ventil, zmiešavaciu 3cestnú armatúru Kv = 4 (s nastaviteľným obtokom), spätnú klapku, servopohon IVAR.AVC 05 - otočnú vsuvku 5/4" 2 ks

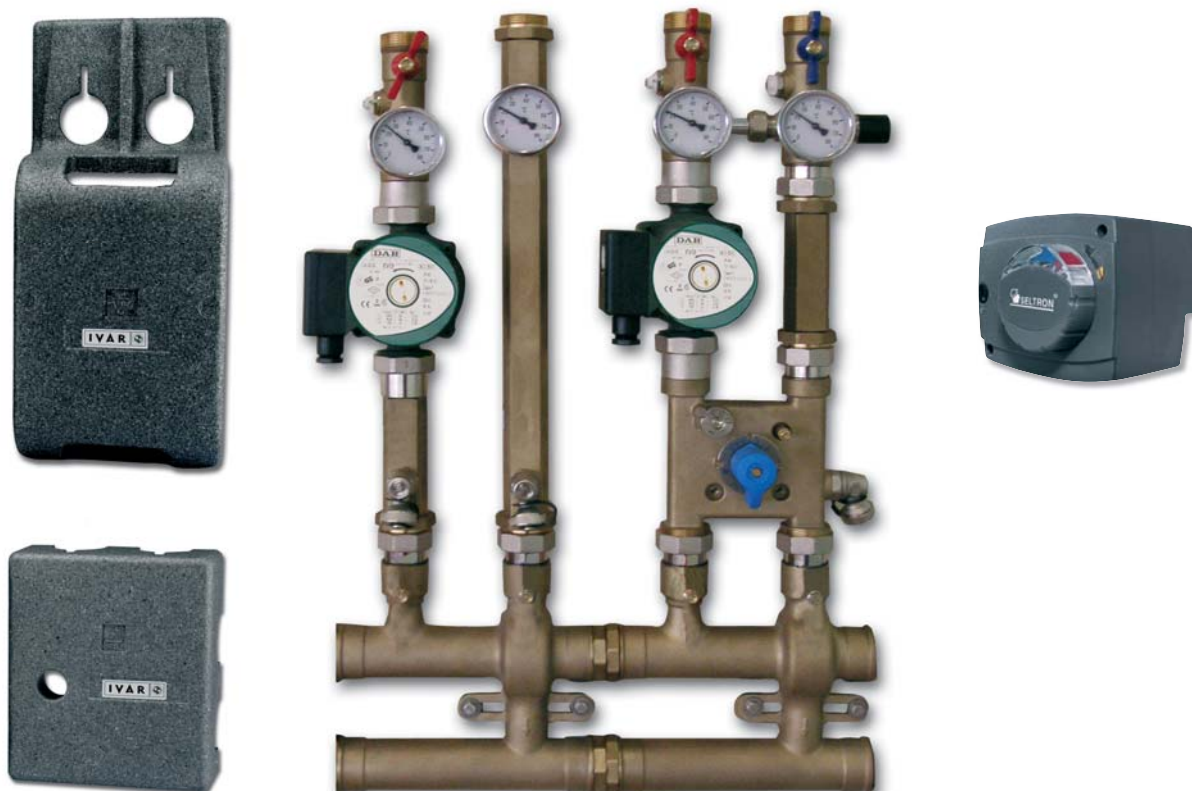

CENA VRÁTANE IZOLÁCIE

Kód	Typ ČERPADLA	SERVOPOHON	CENA €
55062231	DAB.VA 35/180	AVC 05 - 230 V	1.176,00
5506223151	DAB.VA 55/180	AVC 05 - 230 V	1.197,00
5506223181A	DAB.EVOTRON 40/180	AVC 05 - 230 V	1.560,00
5506223132	DAB.VA 35/180	AVC 05 - 24 V	1.176,00
5506223152	DAB.VA 55/180	AVC 05 - 24 V	1.197,00
5506223182A	DAB.EVOTRON 40/180	AVC 05 - 24 V	1.600,00

■ Servopohon IVAR.AVC 24 V (0 - 10 V) na objednávku, príplatok 126,00 €.

IVAR MIX

## KOTLOVÁ ZOSTAVA ZDVOJENÁ - 1 - MIX 4

## IVAR.KSZ - MIX 4

■ PN 10, T = +120 °C

■ obsahuje:

- horizontálny rozdeľovač s 2 ks uzáverov ovládaných skrutkovačom alebo inbusovým kľúčom - čerpadlovú skupinu KZ (nezmiešavaný okruh) - izoláciu EPP - čerpadlo - 2 ks teplomerov - 1 ks guľového uzáveru - 2 ks napúšťacích dopúšťacích ventilov - ručný odvzdušňovací ventil - pripojovací rozmer 5/4"
- horizontálny rozdeľovač s 2 ks uzáverov ovládaných skrutkovačom alebo inbusovým kľúčom - čerpadlovú skupinu KZ (zmiešavaný okruh) - izoláciu EPP - čerpadlo - 2 ks teplomerov - 2 ks guľových uzáverov - napúšťací dopúšťací ventil - ručný odvzdušňovací ventil - pripojovací rozmer 5/4", prepúšťací ventil, zmiešavaciu 4cestnú armatúru Kv = 4 (s nastaviteľným obtokom), spätnú klapku, servopohon IVAR.AVC 05 - otočnú vsuvku 5/4" 2 ks

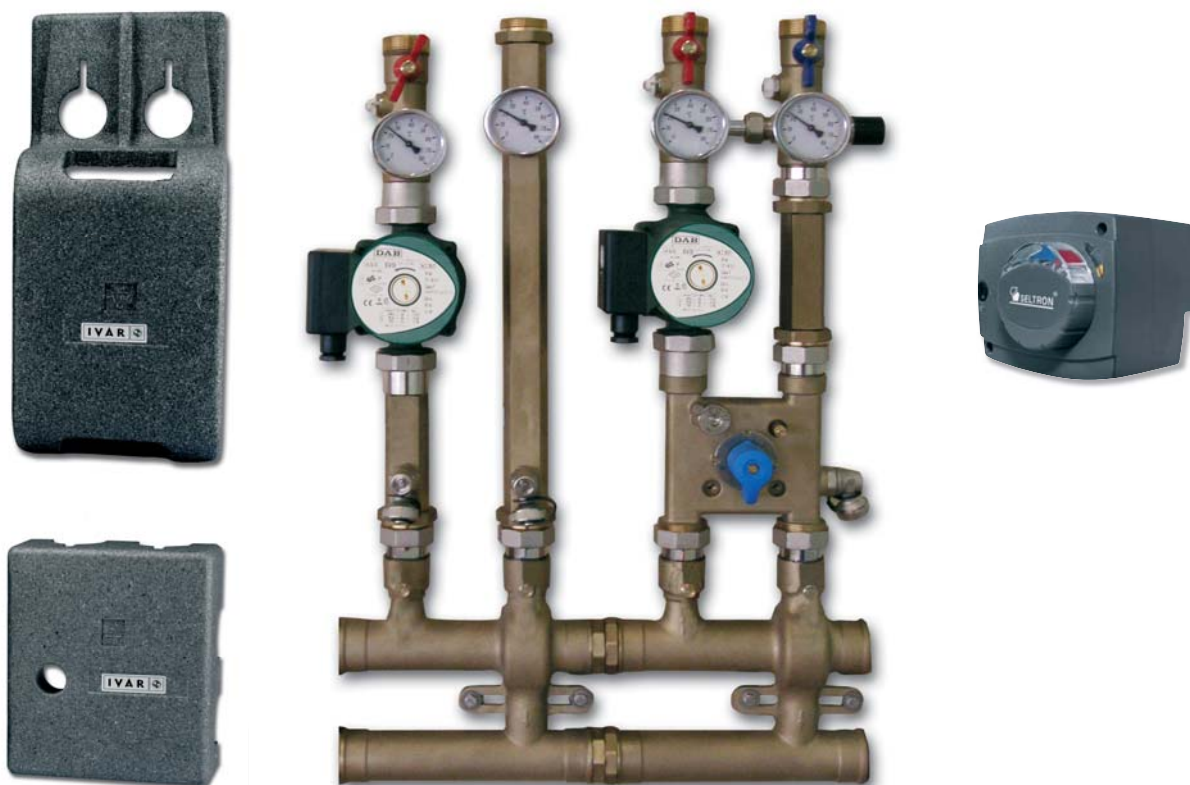

CENA VRÁTANE IZOLÁCIE

Kód	TYP ČERPADLA	SERVOPOHON	CENA €
55062244	DAB.VA 35/180	AVC 05 - 230 V	1.176,00
5506224451	DAB.VA 55/180	AVC 05 - 230 V	1.197,00
5506224481A	DAB.EVOTRON 40/180	AVC 05 - 230 V	1.560,00
5506224432	DAB.VA 35/180	AVC 05 - 24 V	1.176,00
5506224452	DAB.VA 55/180	AVC 05 - 24 V	1.197,00
5506224482A	DAB.EVOTRON 40/180	AVC 05 - 24 V	1.600,00

■ Servopohon IVAR.AVC 24 V (0 - 10 V) na objednávku, príplatok 126,00 €.

IVAR MIX

**KOTLOVÁ ZOSTAVA ZDVOJENÁ - 2 - MIX 3 BA****IVAR.KSZ - MIX 3 BA**

■ PN 10, T = +120 °C

■ obsahuje:

- horizontálny rozdeľovač s 2 ks uzáverov ovládaných skrutkovačom alebo inbusovým kľúčom - čerpadlovú skupinu KZ (nezmiešaný okruh s prepúšťacím ventilom) - izoláciu EPP - čerpadlo - 2 ks teplomerov - 2 ks guľových uzáverov - 2 ks napúšťacích dopúšťacích ventilov - ručný odvzdušňovací ventil - pripojovací rozmer 5/4" - prepúšťací ventil
- horizontálny rozdeľovač s 2 ks uzáverov ovládaných skrutkovačom alebo inbusovým kľúčom - čerpadlovú skupinu KZ (zmiešaný okruh) - izoláciu EPP - čerpadlo - 2 ks teplomerov - 2 ks guľových uzáverov - napúšťací dopúšťací ventil - ručný odvzdušňovací ventil - pripojovací rozmer 5/4", prepúšťací ventil, zmiešavaciu 3cestnú armatúru Kv = 4 (s nastaviteľným obtokom), spätnú klapku, servopohon IVAR.AVC 05, otočnú vsuvku 5/4" 2 ks

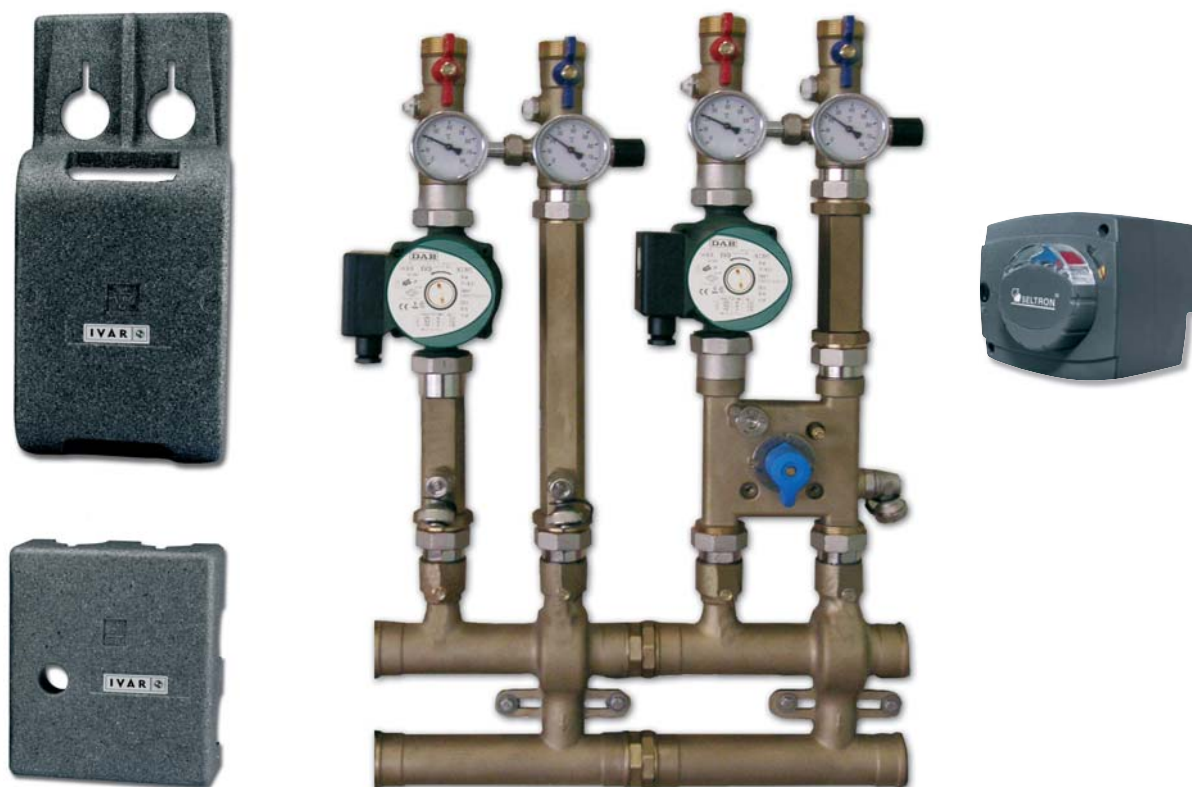

CENA VRÁTANE IZOLÁCIE

Kód	TYP ČERPADLA	SERVOPOHON	CENA €
55062231BA	DAB.VA 35/180	AVC 05 - 230 V	1.229,00
55062231BA51	DAB.VA 55/180	AVC 05 - 230 V	1.240,00
55062231BA81A	DAB.EVOTRON 40/180	AVC 05 - 230 V	1.613,00
55062231BA32	DAB.VA 35/180	AVC 05 - 24 V	1.229,00
55062231BA52	DAB.VA 55/180	AVC 05 - 24 V	1.240,00
55062231BA82A	DAB.EVOTRON 40/180	AVC 05 - 24 V	1.653,00

■ Servopohon IVAR.AVC 24 V (0 - 10 V) na objednávku, príplatok 126,00 €.

IVARIMIX

## KOTLOVÁ ZOSTAVA ZDVOJENÁ - 2 - MIX 4 BA

## IVAR.KSZ - MIX 4 BA

■ PN 10, T = +120 °C

## ■ obsahuje:

- horizontálny rozdeľovač s 2 ks uzáverov ovládaných skrutkovačom alebo inbusovým kľúčom - čerpadlovú skupinu KZ (nezmiešaný okruh s prepúšťacím ventilom) - izoláciu EPP - čerpadlo - 2 ks teplomerov - 2 ks guľových uzáverov - 2 ks napúšťacích dopúšťacích ventilov - ručný odvzdušňovací ventil - pripojovací rozmer 5/4" - prepúšťací ventil
- horizontálny rozdeľovač s 2 ks uzáverov ovládaných skrutkovačom alebo inbusovým kľúčom - čerpadlovú skupinu KZ (zmiešaný okruh) - izoláciu EPP - čerpadlo - 2 ks teplomerov - 2 ks guľových uzáverov - napúšťací dopúšťací ventil - ručný odvzdušňovací ventil - pripojovací rozmer 5/4" - dolné pripojenie G 5/4", prepúšťací ventil, zmiešavaciu 4cestnú armatúru Kv = 4 (s nastaviteľným obtokom), spätnú klapku, servopohon IVAR.AVC 05, otočnú vsuvku 5/4" 2 ks

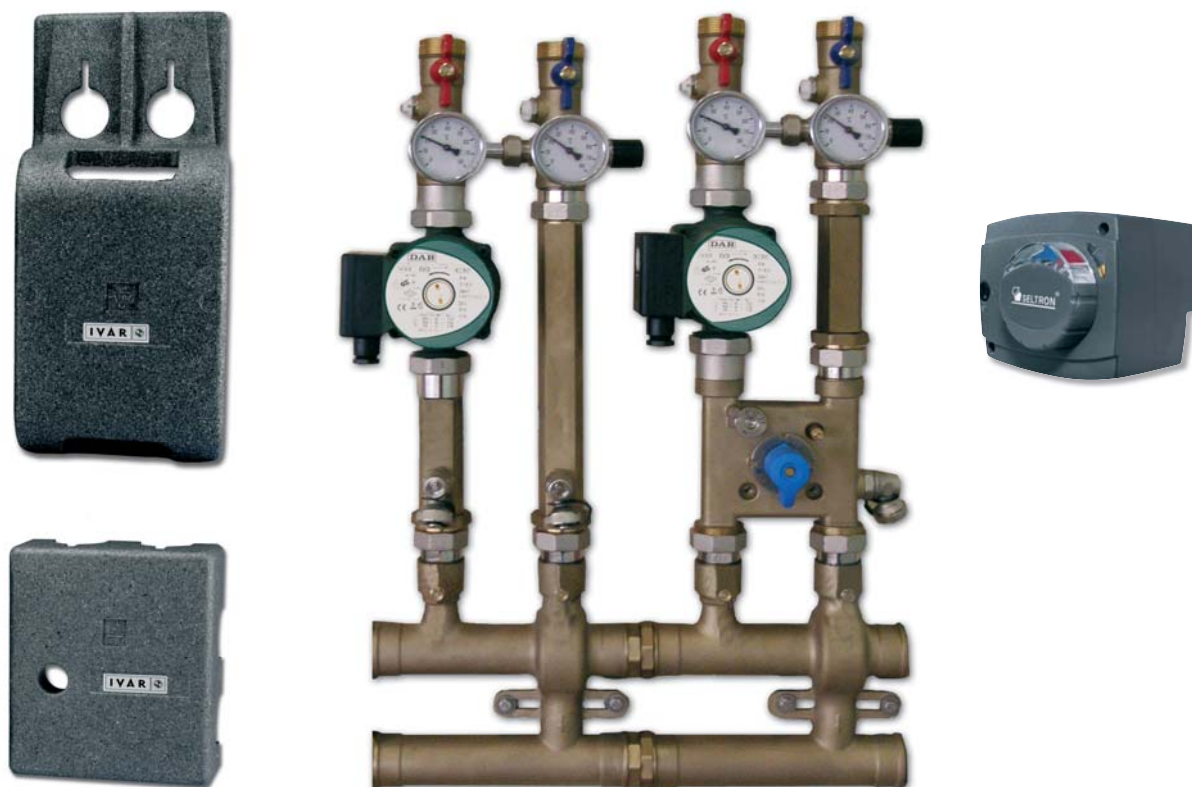

CENA VRÁTANE IZOLÁCIE

Kód	TYP ČERPADLA	SERVOPOHON	CENA €
55062244BA	DAB.VA 35/180	AVC 05 - 230 V	1.229,00
55062244BA51	DAB.VA 55/180	AVC 05 - 230 V	1.240,00
55062244BA81A	DAB.EVOTRON 40/180	AVC 05 - 230 V	1.613,00
55062244BA32	DAB.VA 35/180	AVC 05 - 24 V	1.229,00
55062244BA52	DAB.VA 55/180	AVC 05 - 24 V	1.240,00
55062244BA82A	DAB.EVOTRON 40/180	AVC 05 - 24 V	1.653,00

■ Servopohon IVAR.AVC 24 V (0 - 10 V) na objednávku, príplatok 126,00 €.

IVAR MIX



**KOTLOVÁ ZOSTAVA ZDVOJENÁ - SADA/1 - MIX 3****IVAR.KIT - MIX 3**

■ PN 10, T = +120 °C

■ obsahuje:

- horizontálny rozdeľovač s 2 ks uzáverov ovládaných skrutkovačom alebo inbusovým kľúčom - čerpadlovú skupinu KZ (nezmiešavaný okruh) - izoláciu EPP - čerpadlo - 2 ks teplomerov - 1 ks guľového uzáveru - 2 ks napúšťacích dopúšťacích ventilov - ručný odvzdušňovací ventil - pripojovací rozmer 5/4"
- horizontálny rozdeľovač s 2 ks uzáverov ovládaných skrutkovačom alebo inbusovým kľúčom - čerpadlovú skupinu KZ (zmiešavaný okruh) - izoláciu EPP - čerpadlo - 2 ks teplomerov - 4 ks guľových uzáverov - napúšťací dopúšťací ventil - ručný odvzdušňovací ventil - pripojovací rozmer 5/4", prepúšťací ventil, zmiešavaciu 3cestnú armatúru Kv = 4 (s nastaviteľným obtokom), spätnú klapku, servopohon IVAR.AVC 05 - expanznú nádobu a hydraulický vyrovnávač tlaku - zátku 5/4" 1 ks - otočnú vsuvku 5/4" 4 ks

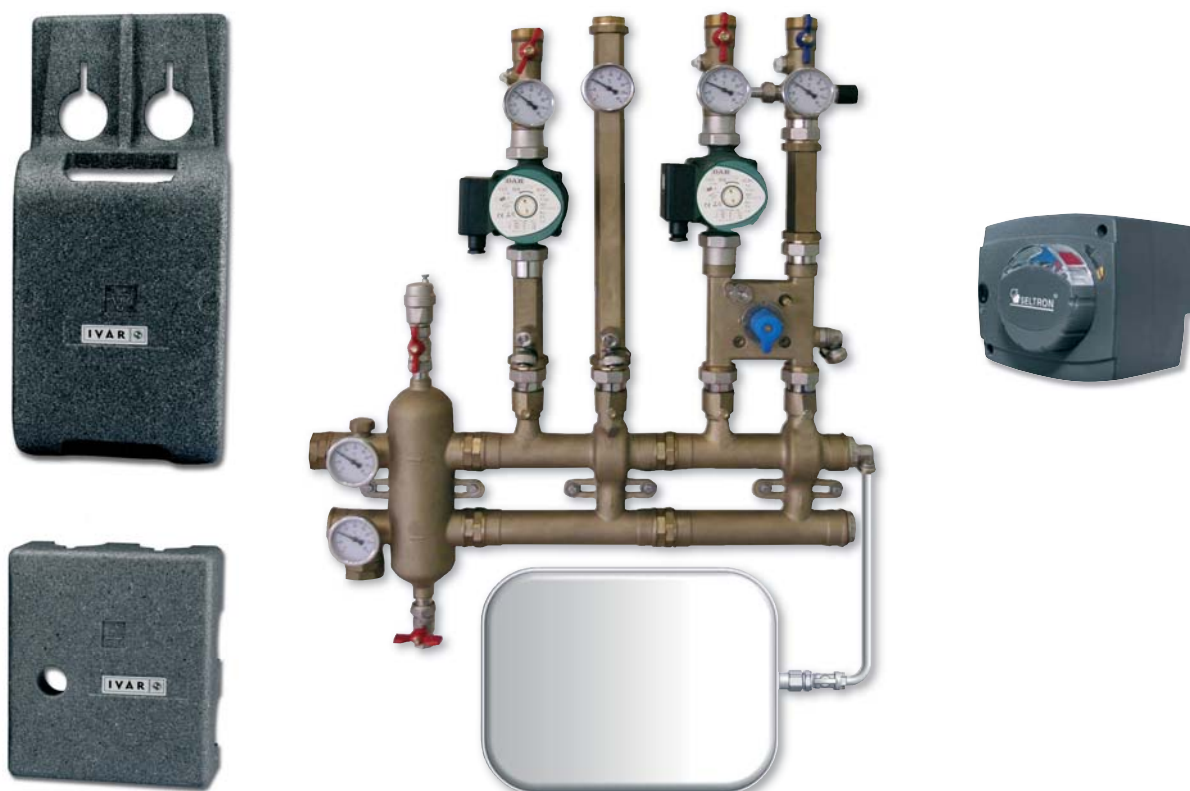

CENA VRÁTANE IZOLÁCIE

Kód	TYP ČERPADLA	SERVOPOHON	CENA €
55062234	DAB.VA 35/180	AVC 05 - 230 V	1.497,00
5506223451	DAB.VA 55/180	AVC 05 - 230 V	1.529,00
5506223481A	DAB.EVOTRON 40/180	AVC 05 - 230 V	2.275,00
5506223432	DAB.VA 35/180	AVC 05 - 24 V	1.497,00
5506223452	DAB.VA 55/180	AVC 05 - 24 V	1.529,00
5506223482A	DAB.EVOTRON 40/180	AVC 05 - 24 V	2.275,00

■ Servopohon IVAR.AVC 24 V (0 - 10 V) na objednávku, príplatok 126,00 €.

IVARIMIX

## KOTLOVÁ ZOSTAVA ZDVOJENÁ - SADA/1 - MIX 4

## IVAR.KIT - MIX 4

■ PN 10, T = +120 °C

■ obsahuje:

- horizontálny rozdeľovač s 2 ks uzáverov ovládaných skrutkovačom alebo inbusovým kľúčom - čerpadlovú skupinu KZ (nezmiešavaný okruh) - izoláciu EPP - čerpadlo - 2 ks teplomerov - 1 ks guľového uzáveru - 2 ks napúšťacích dopúšťacích ventilov - ručný odvzdušňovací ventil - pripojovací rozmer 5/4"
- horizontálny rozdeľovač s 2 ks uzáverov ovládaných skrutkovačom alebo inbusovým kľúčom - čerpadlovú skupinu KZ (zmiešavaný okruh) - izoláciu EPP - čerpadlo - 2 ks teplomerov - 2 ks guľových uzáverov - napúšťací dopúšťací ventil - ručný odvzdušňovací ventil - pripojovací rozmer 5/4", prepúšťací ventil, zmiešavaciu 4cestnú armatúru Kv = 4 (s nastaviteľným obtokom), spätnú klapku, servopohon IVAR.AVC 05 - expanznú nádobu a hydraulický vyrovnávač tlaku - zátku 5/4" 1 ks - otočnú vsuvku 5/4" 4 ks

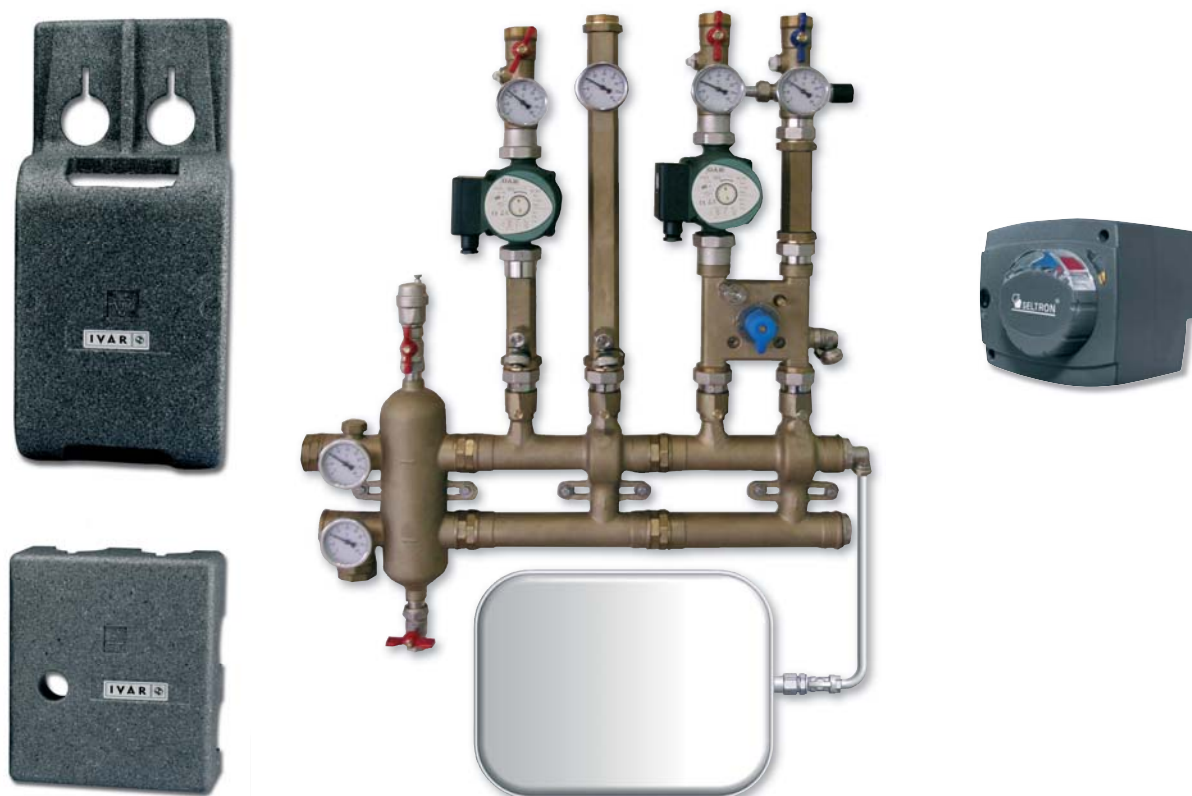

CENA VRÁTANE IZOLÁCIE

Kód	Typ ČERPADLA	SERVOPOHON	CENA €
55062248	DAB.VA 35/180	AVC 05 - 230 V	1.497,00
5506224851	DAB.VA 55/180	AVC 05 - 230 V	1.529,00
5506224881A	DAB.EVOTRON 40/180	AVC 05 - 230 V	2.272,00
5506224832	DAB.VA 35/180	AVC 05 - 24 V	1.497,00
5506224852	DAB.VA 55/180	AVC 05 - 24 V	1.529,00
5506224882A	DAB.EVOTRON 40/180	AVC 05 - 24 V	2.272,00

- Servopohon IVAR.AVC 24 V (0 - 10 V) na objednávku, príplatok 126,00 €.

IVARIMIX

## KOTLOVÁ ZOSTAVA ZDVOJENÁ - SADA/2 - MIX 3 BA

## IVAR.MIX 3 BA

■ PN 10, T = +120 °C

■ obsahuje:

- horizontálny rozdeľovač s 2 ks uzáverov ovládaných skrutkovačom alebo inbusovým kľúčom - čerpadlovú skupinu KZ (nezmiešavaný okruh s prepúšťacím ventilom) - izoláciu EPP - čerpadlo - 2 ks teplomerov - 2 ks guľových uzáverov - 2 ks napúšťacích dopúšťacích ventilov - ručný odvzdušňovací ventil - pripojovací rozmer 5/4" - prepúšťací ventil
- horizontálny rozdeľovač s 2 ks uzáverov ovládaných skrutkovačom alebo inbusovým kľúčom - čerpadlovú skupinu KZ (zmiešavaný okruh) - izoláciu EPP - čerpadlo - 2 ks teplomerov - 2 ks guľových uzáverov - napúšťací dopúšťací ventil - ručný odvzdušňovací ventil - pripojovací rozmer 5/4", prepúšťací ventil, zmiešavaciu 3cestnú armatúru Kv = 4 (s nastaviteľným obtokom), spätnú klapku, servopohon IVAR.AVC 05 - expanznú nádobu a hydraulický vyrovnávač tlaku - zátku 5/4" 1 ks - otočnú vsuvku 5/4" 4 ks

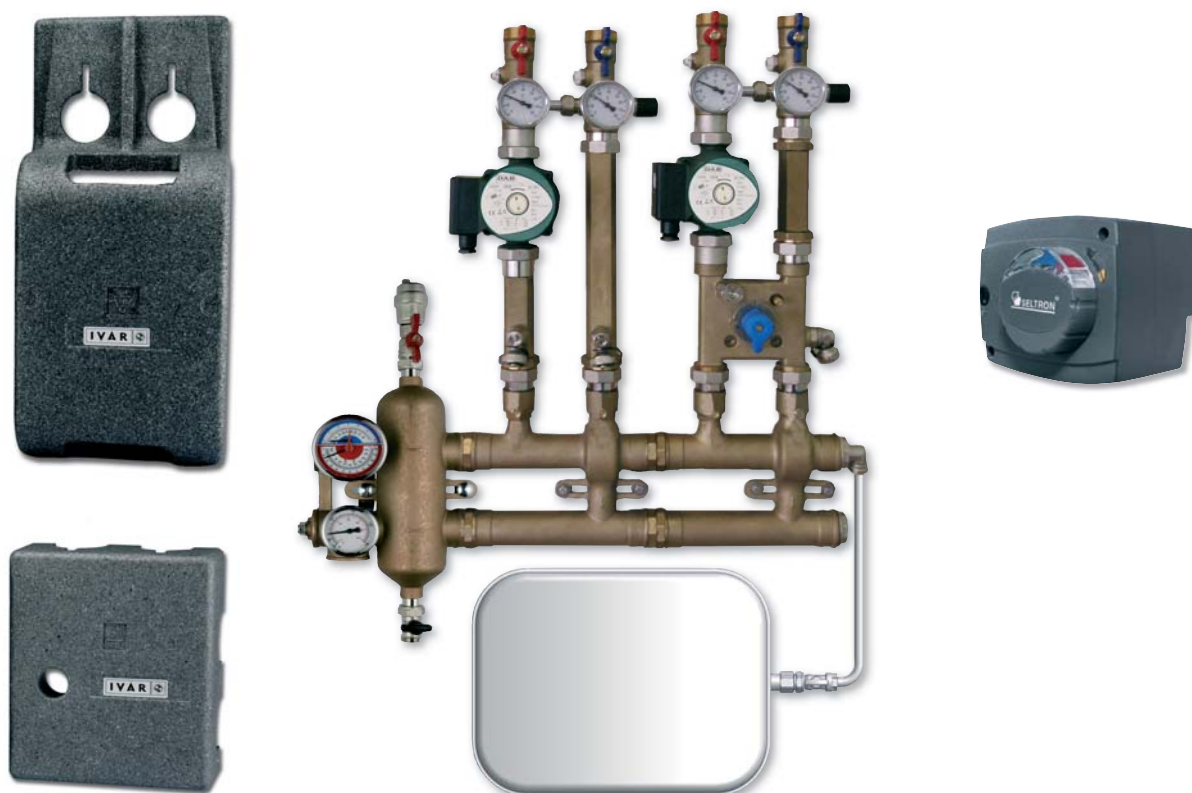

CENA VRÁTANE IZOLÁCIE

Kód	Typ ČERPADLA	SERVOPOHON	CENA €
55062234BA	DAB.VA 35/180	AVC 05 - 230 V	1.573,00
55062234BA51	DAB.VA 55/180	AVC 05 - 230 V	1.604,00
55062234BA81A	DAB.EVOTRON 40/180	AVC 05 - 230 V	2.284,00
55062234BA32	DAB.VA 35/180	AVC 05 - 24 V	1.573,00
55062234BA52	DAB.VA 55/180	AVC 05 - 24 V	1.604,00
55062234BA82A	DAB.EVOTRON 40/180	AVC 05 - 24 V	2.284,00

■ Servopohon IVAR.AVC 24 V (0 - 10 V) na objednávku, príplatok 126,00 €.

IVARIMIX

## KOTLOVÁ ZOSTAVA ZDVOJENÁ - SADA/2 - MIX 4 BA

## IVAR.MIX 4 BA

■ PN 10, T = +120 °C

■ obsahuje:

- horizontálny rozdeľovač s 2 ks uzáverov ovládaných skrutkovačom alebo inbusovým kľúčom - čerpadlovú skupinu KZ (nezmiešavaný okruh s prepúšťacím ventilom) - izoláciu EPP - čerpadlo - 2 ks teplomerov - 1 ks guľového uzáveru - 2 ks napúšťacích dopúšťacích ventilov - ručný odvzdušňovací ventil - pripojovací rozmer 5/4" - prepúšťací ventil
- horizontálny rozdeľovač s 2 ks uzáverov ovládaných skrutkovačom alebo inbusovým kľúčom - čerpadlovú skupinu KZ (zmiešavaný okruh) - izoláciu EPP - čerpadlo - 2 ks teplomerov - 2 ks guľových uzáverov - napúšťací dopúšťací ventil - ručný odvzdušňovací ventil - pripojovací rozmer 5/4", prepúšťací ventil, zmiešavaciu 4cestnú armatúru Kv = 4 (s nastaviteľným obtokom), spätnú klapku, servopohon IVAR.AVC 05, expanznú nádobu a hydraulický vyrovnávač tlaku - zátku 5/4" 1 ks - otočnú vsuvku 5/4" 4 ks

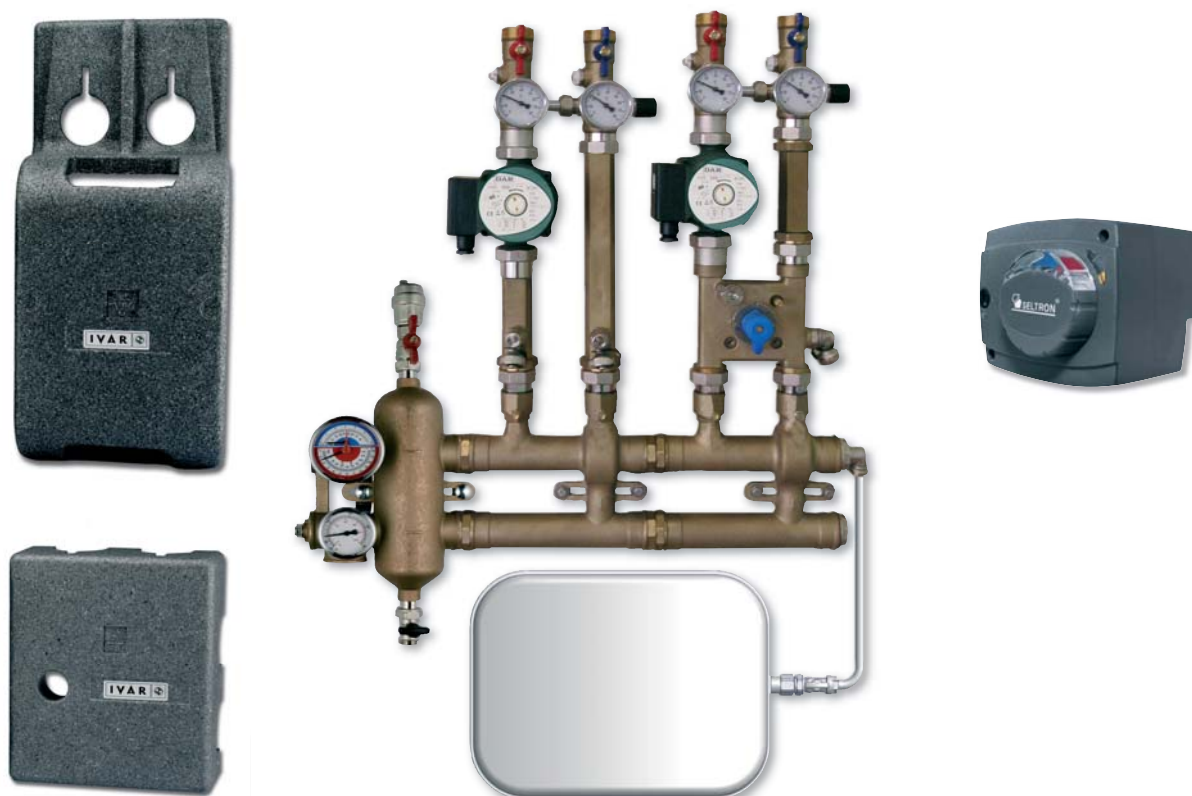

CENA VRÁTANE IZOLÁCIE

Kód	TYP ČERPADLA	SERVOPOHON	CENA €
55062248BA	DAB.VA 35/180	AVC 05 - 230 V	1.573,00
55062248BA51	DAB.VA 55/180	AVC 05 - 230 V	1.604,00
55062248BA81A	DAB.EVOTRON 40/180	AVC 05 - 230 V	2.284,00
55062248BA32	DAB.VA 35/180	AVC 05 - 24 V	1.573,00
55062248BA52	DAB.VA 55/180	AVC 05 - 24 V	1.604,00
55062248BA82A	DAB.EVOTRON 40/180	AVC 05 - 24 V	2.284,00

■ Servopohon IVAR.AVC 24 V (0 - 10 V) na objednávku, príplatok 126,00 €.

IVAR.MIX



## SADA DVOCH GUĽOVÝCH UZÁVEROV

FIV.9723 R



- PN 30, T = -30 až +120 °C
- materiál niklovaná mosadz OT 58

Kód	ROZMER	BALENIE	CENA €
9723R006	1"	12/48	49,00
9723R007	5/4"	8/32	67,50

## MEDZIKUS KU KOTLOVEJ ZOSTAVE

IVAR.MZK



- PN 10, T = +120 °C
- prepojovací diel nahradzujúci pri montáži obehové čerpadlo

Kód	ROZMER	BALENIE	CENA €
500934	180 mm	20	7,25

ZÁVITOVÝ PRECHOD PRE POTRUBNÝ  
ROZVOD KU KOTLOVEJ ZOSTAVE  
- ZDVOJENÝ

IVAR.AC 632



- PN 10, T = +120 °C
- dvojitý vývod k čerpadlovej skupine KZ
- materiál mosadz OT 58

Kód	ROZMER	BALENIE	CENA €
550580	5/4" F / 2 x 3/4" M	9/72	15,25

## Poznámka:

Uľahčuje a urýchľuje napojenie sekundárnych potrubných rozvodov.

ZÁVITOVÝ PRECHOD PRE POTRUBNÝ  
ROZVOD KU KOTLOVEJ ZOSTAVE  
- JEDNODUCHÝ

IVAR.AC 627



- PN 10, T = +120 °C
- jednoduchý vývod k čerpadlovej skupine KZ
- materiál mosadz OT 58

Kód	ROZMER	BALENIE	CENA €
550552	5/4" F x 1" F	10/80	8,75

## Poznámka:

Uľahčuje a urýchľuje napojenie sekundárneho potrubného rozvodu.

## VSUVKA OTOČNÁ

IVAR.AC 606 N



- PN 10, T = +120 °C
- MM závit vonkajší - vonkajší, umožňuje spojenie rozdeľovačov rovnakých rozmerov bez potreby pohybu spojovanými kusmi
- materiál niklovaná mosadz OT 58, pri rozmere 5/4" materiál mosadz OT 58

Kód	ROZMER	BALENIE	CENA €
500070N	1"	30/240	7,10
500387	5/4"	10/80	10,60

## IZOLÁCIA KU KOTLOVÝM ZOSTAVÁM

**IVAR.ISOLKOT HOR**  
**IVAR.ISOLKOT DOL**



IVAR.ISOLKOT HOR    IVAR.ISOLKOT DOL

Kód	Typ	CENA €
590009	IVAR.ISOLKOT HOR	<b>28,00</b>
590010	IVAR.ISOLKOT DOL	<b>22,50</b>

## EXPANZNÁ NÁDOBA PRE KOTLOVÚ ZOSTAVU

**IVAR.EXPANZ**



- s napojovacou sadou 5/4"

Kód	OBJEM	CENA €
550530	18 l	<b>150,00</b>

## HYDRAULICKÝ VYROVNÁVAČ TLAKU

**IVAR.548 Z**



- PN 10, T = +110 °C
- materiál: oceľ s povrchovou úpravou
- obsahuje: vypúšťaciu, odvzdušňovaciu armatúru, pripojovacie šróbenie, izoláciu

Kód	ROZMER	PRIETOK	CENA €
548006	1"	2500 l/hod.	<b>431,00</b>
548007	5/4"	4000 l/hod.	<b>504,00</b>
548008	6/4"	6000 l/hod.	<b>618,00</b>

CENA VRÁTANE IZOLÁCIE

## HYDRAULICKÝ VYROVNÁVAČ TLAKU

**IVAR.548 P**



- PN 16 (s protiprírubou podľa EN 1092-1), T = +110 °C
- materiál: oceľ s povrchovou úpravou
- obsahuje: vypúšťaciu, odvzdušňovaciu armatúru, pripojovacie príruby, izoláciu

Kód	ROZMER	PRIETOK	CENA €
548052	DN 50	9000 l/hod.	<b>1.372,00</b>
548062	DN 65	18000 l/hod.	<b>1.532,00</b>
548082	DN 80	28000 l/hod.	<b>2.050,00</b>
548102	DN 100	56000 l/hod.	<b>2.289,00</b>

CENA VRÁTANE IZOLÁCIE

## KOTLOVÁ ZOSTAVA MULTIMIX A MULTIMIX - EVO - NOVÉ KOMPAKTNÉ A SYSTÉMOVÉ RIEŠENIE PRE DOMOVÝ TEPLTNÝ KOMFORT



Systém MULTIMIX a MULTIMIX - EVO spĺňa súčasné požiadavky na ľahkú realizáciu a ovládanie kombinovaných domových vykurovacích systémov.

Jeho konkurenčnou výhodou je predovšetkým:

- maximálne kompaktné vyhotovenie s využitím prefabrikovaných systémových komponentov pre ľahkú montáž a prevádzku
- modulárne riešenie umožňuje maximalizovať variabilitu použitia pre väčšinu vykurovacích systémov
- ľahká montáž podľa aktuálnych prevádzkových a stavebných dispozícií v mieste inštalácie
- možnosť ručnej i elektronickej regulácie zmiešavacieho ventilu
- jednoduché hydraulické vyvažovanie medzi primárnym a sekundárnym okruhom nevyžaduje inštaláciu anuloidu

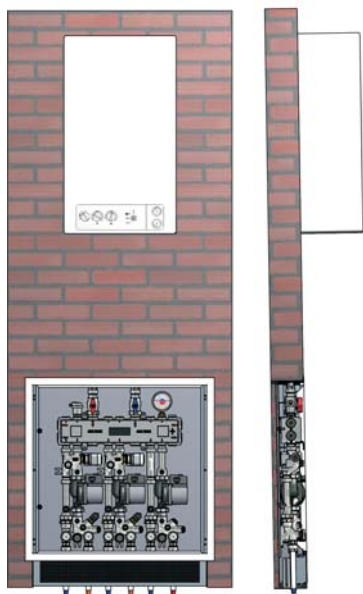

Podomietková inštalácia

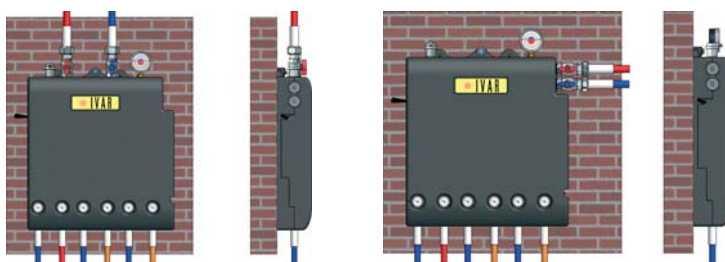

Povrchová inštalácia s horným alebo bočným prívodom vykurovacej vody

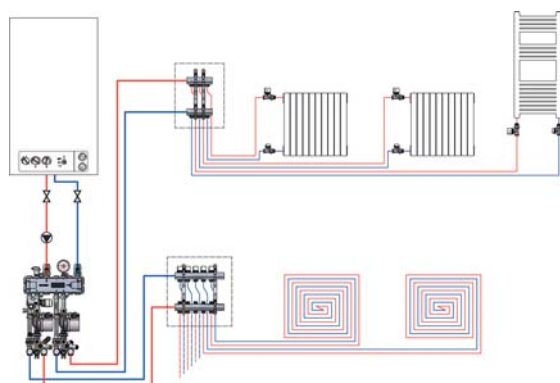

Široká variabilita použitia systému MULTIMIX umožňuje:

- ľubovoľne zostavovať, kombinovať a stranovo orientovať dva typy horizontálnych rozdeľovačov pre vykurovanie vlastných riešení
- kombinácia zmiešavacích a nezmiešavacích kotlových modulov možno vytvoriť kompaktnú centralizovanú zostavu MULTIMIX pre prevádzku a ovládanie väčšiny domových vykurovacích systémov
- voľba spôsobu výkonovej regulácie jednotlivých kotlových modulov:
  - a) ručná - na pevný teplotný bod pomocou termostatickej hlavice s kapilárkou
  - b) elektronickej - modulačná regulácia pomocou servopohonu

Kotlová zostava MULTIMIX - EVO je ekonomicky výhodná alternatíva pre pripojenie dvoch alebo troch čerpadlových modulov systému Multimax, bez možnosti variability pripojovania.

Funkčnosť systému Multimax je plne zachovaná, jediným obmedzením je, že tento typ horizontálnych rozdeľovačov nie je možné vzájomne prepojiť, ani ich prevádzkovať v inej polohe ako s čerpadlovými modulmi vertikálne smerom dolu.

### KOTLOVÝ MODUL PRE SYSTÉM MULTIMIX A MULTIMIX - EVO - NEZMIEŠAVANÝ

#### IVAR.MULTIMIX KS

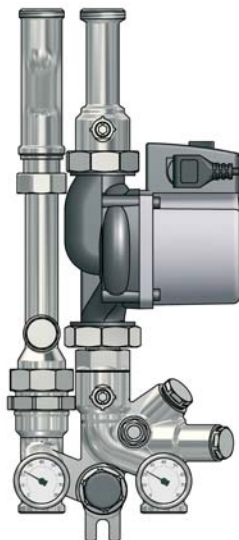

- PN 10, T = +120 °C
- čerpadlová skupina (nezmiešavaný okruh) - čerpadlo, 2 ks teplomerov, 2 ks guľových uzáverov, pretlakový diferenciálny by-pass, prívod 1" M a vývod 3/4" F, spätná klapka, teleskopický systém pre jednoduchú inštaláciu čerpadla
- možnosť umiestniť do podomietkovej skrine IVAR.P-MAX3
- možnosť dopojenia na IVAR.MULTIMIX HR alebo IVAR.MULTIMIX-EVO

Kód	Typ	ČERPADLO	CENA €
506280P1	IVAR.MULTIMIX KS	VA 35/130	344,00
506280P2	IVAR.MULTIMIX KS	VA 55/130	349,00
506280PA	IVAR.MULTIMIX KS	DAB.EVOTRON 40/180	475,00

### KOTLOVÝ MODUL PRE SYSTÉM MULTIMIX A MULTIMIX - EVO - ZMIEŠAVANÝ MIX 3

#### IVAR.MULTIMIX K MIX

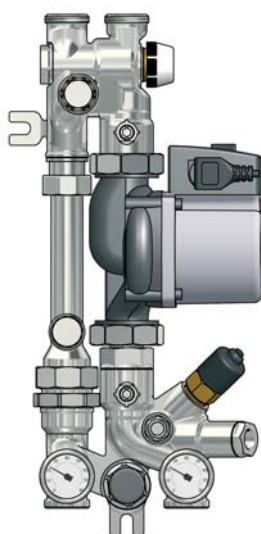

- PN 10, T = +120 °C
- čerpadlová skupina (zmiešavaný okruh) - čerpadlo, 2 ks teplomerov, 2 ks guľových uzáverov, sekundárny vyvažovací pretlakový diferenciálny by-pass, prívod 1" M a vývod 3/4" F, bezpečnostné poistné termostatické čidlo, spätná klapka, teleskopický systém pre jednoduchú inštaláciu možnosť umiestniť do podomietkovej skrine IVAR.P-MAX3
- možnosť umiestniť do podomietkovej skrinky IVAR.P-MAX3
- možnosť dopojenia na IVAR.MULTIMIX HR alebo IVAR.MULTIMIX-EVO

#### možnosť riadenia pomocou:

- termostatickej hlavice s oddeleným čidlom IVAR.T5011U
- elektrotermickej hlavice s proporcionálnym ovládaním 0 - 10 V IVAR.TE 3061
- elektrického pohonu s 3polohovým riadiacim signálom IVAR.UNIMIX SSA 31

Kód	Typ	ČERPADLO	CENA €
506281P1	IVAR.MULTIMIX K MIX	VA 35/130	450,00
506281P2	IVAR.MULTIMIX K MIX	VA 55/130	455,00
506281PA	IVAR.MULTIMIX K MIX	DAB.EVOTRON 40/180	581,00



### OSADENÝ HORIZONTÁLNY ROZDEĽOVAČ SYSTÉMU MULTIMIX

IVAR.MULTIMIX HR 2K  
IVAR.MULTIMIX HR 3K



IVAR.MULTIMIX HR 2K

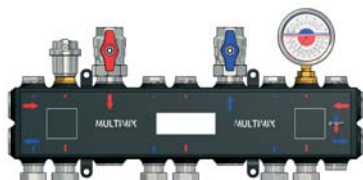

IVAR.MULTIMIX HR 3K

- PN 10, T = +120 °C
- vyhotovenie: 2cestný alebo 3cestný, obsahuje 2 guľové uzávery, automatický odvzdušňovací ventil a termomanometer, výhradne použiteľný pre kotlový modul IVAR.MULTIMIX, pripojenie prevlečnou maticou 1", pripojovací rozmer 1"
- rozdeľovače je možné vzájomne spájať a výstupy pre kotlové moduly orientovať vertikálne smerom nahor alebo nadol

Kód	Typ	ROZMER	CENA €
506282	IVAR.MULTIMIX HR 2K	1"	422,00
506283	IVAR.MULTIMIX HR 3K	1"	501,00

### NEOSADENÝ UNIVERZÁLNY HORIZONTÁLNY ROZDEĽOVAČ MULTIMIX

IVAR.MULTIMIX MR2  
IVAR.MULTIMIX MR3



IVAR.MULTIMIX MR2



IVAR.MULTIMIX MR3

- PN 10, T = +120 °C
- vyhotovenie: 2cestný a a 3cestný, slúži ako rozširujúci rozdeľovač k IVAR.MULTIMIX HR 2K a IVAR.MULTIMIX HR 3K
- kompaktný rozdeľovač / zberač umožňuje mnohostranné využitie vo vykurovacích systémoch
- umožňuje hydraulické oddelenie (vyváženie) medzi primárnym a sekundárnym vykurovacím okruhom

Kód	Typ	ROZMER	CENA €
506284	IVAR.MULTIMIX MR2	1"	304,00
506285	IVAR.MULTIMIX MR3	1"	383,00

### OSADENÝ HORIZONTÁLNY ROZDEĽOVAČ SYSTÉMU MULTIMIX - EVO

IVAR.EVOMIX 2W  
IVAR.EVOMIX 3W

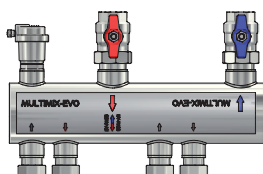

IVAR.EVOMIX 2W

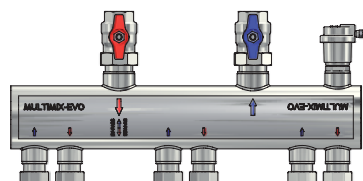

IVAR.EVOMIX 3W

- PN 10, T = +120 °C
- vyhotovenie: 2cestný alebo 3cestný, obsahuje 2 guľové uzávery, automatický odvzdušňovací ventil, výhradne použiteľný pre kotlový modul IVAR.MULTIMIX, pripojenie prevlečnou maticou 1", pripojovací rozmer 1"
- rozdeľovače nie je možné vzájomne spájať a výstupy pre kotlové moduly možno orientovať výhradne vertikálne smerom dolu

Kód	Typ	ROZMER	CENA €
<b>N</b> 506392	IVAR.EVOMIX 2W	1"	325,00
<b>N</b> 506393	IVAR.EVOMIX 3W	1"	368,00

### IZOLÁCIA PRE KOTLOVÉ ZOSTAVY MULTIMIX A MULTIMIX - EVO

#### IVAR.MULTIMIX AM 01



Kód	Typ	VYHOTOVENIE	CENA €
506360	IVAR.MULTIMIX AM 01	jednocestná	46,00
506361	IVAR.MULTIMIX AM 01	dvojcestná	53,00
506362	IVAR.MULTIMIX AM 01	trojcestná	63,00

### TERMOSTATICKÁ HLAVICA S ODDELENÝM ČIDLOM - KVAPALINOVÁ S KAPILÁROU 2 M A JÍMKOU

#### IVAR.T 5011U



- rozsah regulácie +30 až +50 °C
- použitie iba pre rozdeľovače IVAR.UNIMIX a kotlové zostavy IVAR.MULTIMIX K MIX

Kód	Typ	ROZMER	CENA €
501175U	IVAR.T 5011U	M 30 x 1,5	34,00

EN 215

### ELEKTROTERMICKÁ HLAVICA

#### IVAR.TE 3061



- bez prúdu uzatvorené, pre rozdeľovače typu IVAR.UNIMIX, kotlové moduly IVAR.MULTIMIX a pre termostatický ventil VDS 02, 24 V s proporcionálnym ovládaním 0 - 10 V, IP 44 a časová konštanta 60 s/mm
- určená pre zmiešavacie ventily

Kód	Typ	ROZMER	CENA €
500887	IVAR.TE 3061	M 30 x 1,5	68,00

### ELEKTRICKÝ POHON

#### IVAR.UNIMIX SSA 31



- 230 V s 3polohovým riadiacim signálom pre modulárne ovládanie trojcestného zmiešavacieho ventilu pre IVAR.UNIMIX a IVAR.MULTIMIX

Kód	Typ	ROZMER	CENA €
UNIMIXSSA31	IVAR.UNIMIX SSA 31	M 30 x 1,5	139,00

**BYTOVÁ MERACIA ZOSTAVA - bez skrine****IVAR.EQM**

- Základný modul bytovej meracej zostavy IVAR.EQUIMETER k meraniu dodávaného tepla z centrálného rozvodu.

**BMS IVAR.EQM obsahuje:**

trojcestný zónový ventil, 2 x vyvažovací ventil, jímku teplotného čidla, merač tepla MEGATRON 2, 2 x uzatvárací ventil pre vyváženie systému, filter, 4 x guľový uzáver na vstupoch a výstupoch, montážnu základňu, izoláciu, TE 3040

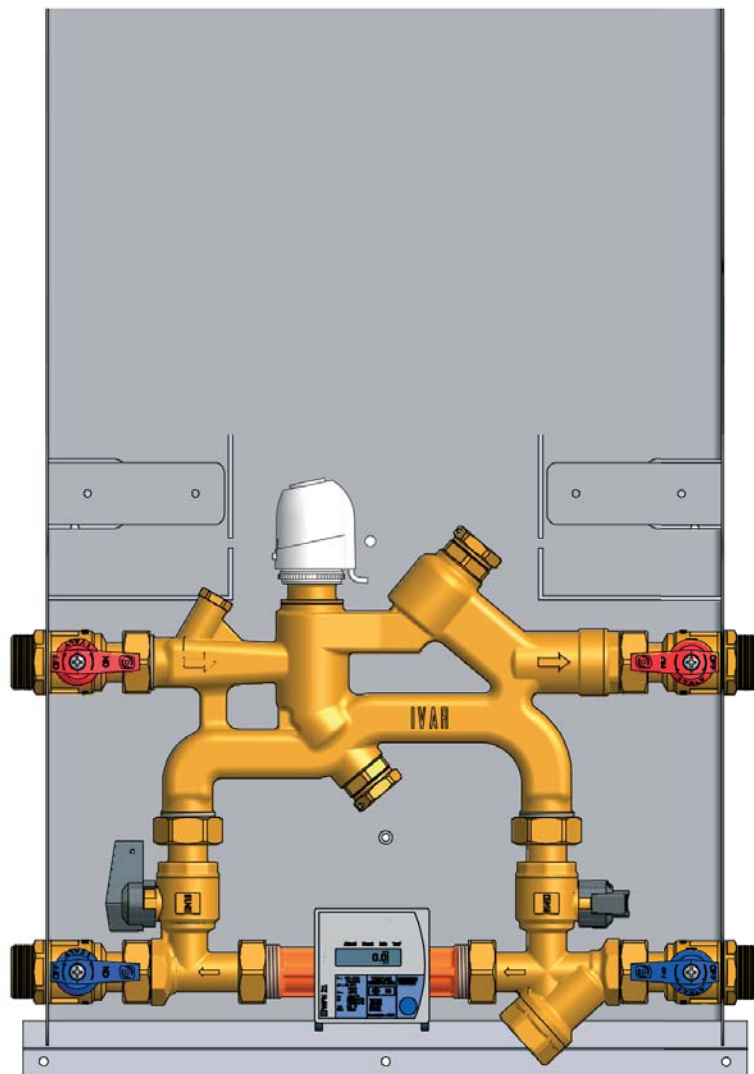

CENA VRÁTANE IZOLÁCIE

Kód	Typ	ROZMER	Kv	Qn	ROZOSTUP	CENA €
KIT506379	IVAR.EQM05	3/4"	1,95	0,6 m <sup>3</sup> /h	110 mm	<b>636,00</b>
KIT506380	IVAR.EQM15	3/4"	2,25	1,5 m <sup>3</sup> /h	110 mm	<b>636,00</b>
KIT506381	IVAR.EQM25	1"	2,75	2,5 m <sup>3</sup> /h	130 mm	<b>652,00</b>

**Poznámka:**

- doporučená inštaláčna skriňa IVAR.P-KLASIK 2, otvory pre vstup a výstup je nutné prispôbiť
- k ovládaniu tepelnej pohody doporučujeme týždenný priestorový termostat IVAR.MAGICTIME PLUS

## BYTOVÁ MERACIA ZOSTAVA - bez skrine

## IVAR.EQM 1

- Modul bytovej meracej zostavy IVAR.EQUIMETER k meraniu dodávaného tepla z centrálneho rozvodu. Modul merania spotreby teplej a studenej vody dodávanéj centrálnym rozvodom.

## BMS IVAR.EQM1 obsahuje:

trojcestný zónový ventil, 2 x vyvažovací ventil, jímku teplotného čidla, merač tepla MEGATRON 2, 2 x ventil pre vyváženie systému, filter, 8 x guľový uzáver na vstupoch a výstupoch 3/4", montážnu základňu, merač (vodomer) - studená voda, merač (vodomer) - teplá voda, izoláciu, TE 3040

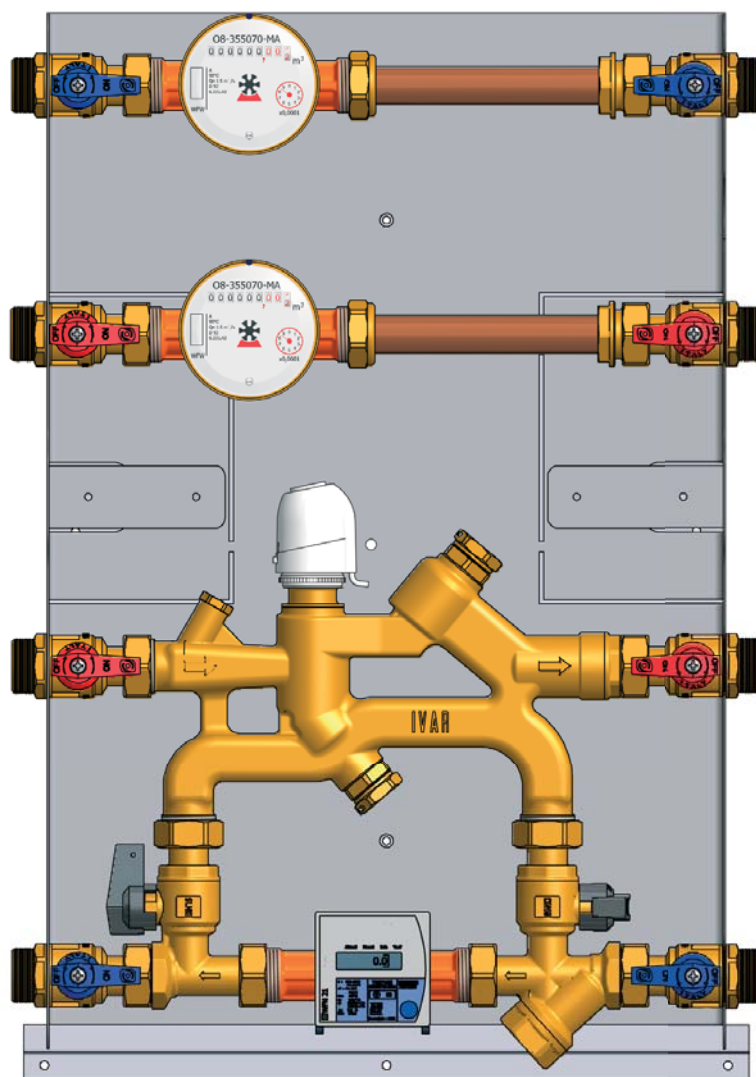

Kód	Typ	ROZMER	Kv	Qn	ROZOSTUP	CENA €
KIT506369	IVAR.EQM11	3/4"	1,95	0,6 m <sup>3</sup> /h	110 mm	<b>765,00</b>
KIT506370	IVAR.EQM12	3/4"	2,25	1,5 m <sup>3</sup> /h	110 mm	<b>765,00</b>
KIT506371	IVAR.EQM13	1"	2,75	2,5 m <sup>3</sup> /h	130 mm	<b>780,00</b>

## Poznámka:

- doporučená inštalčná skriňa IVAR.P-KLASIK 2, otvory pre vstup a výstup je nutné prispôsobiť
- k ovládaniu tepelnej pohody doporučujeme týždenný priestorový termostat IVAR.MAGICTIME PLUS

## Pozor:

- elektronický vodomer studenej a teplej vody VOLUTRON 2 s M-BUS komunikáciou za príplatok 80,00 € bez DPH



**BYTOVÁ MERACIA ZOSTAVA - bez skrine****IVAR.EQM 2**

- Modul bytovej meracej zostavy IVAR.EQUIMETER k meraniu dodávaného tepla z centrálného rozvodu. Modul merania spotreby teplej a studenej vody dodávanej centrálnym rozvodom s integrovaným trojcestným termostatickým zmiešavacím ventilom s rozsahom teplôt +35 až +50 °C.

**BMS IVAR.EQM2 obsahuje:**

trojcestný zónový ventil, 2 x vyvažovací ventil, jímku teplotného čidla, merač tepla MEGATRON 2, 2 x uzatvárací ventil pre vyváženie systému, filter, 9 x guľový uzáver na vstupoch a výstupoch 3/4", montážnu základňu, merač (vodomer) - studená voda, merač (vodomer) - teplá voda, termostatický zmiešavací ventil IVAR.MTO5RU (35 - 50 °C), izoláciu, TE 3040

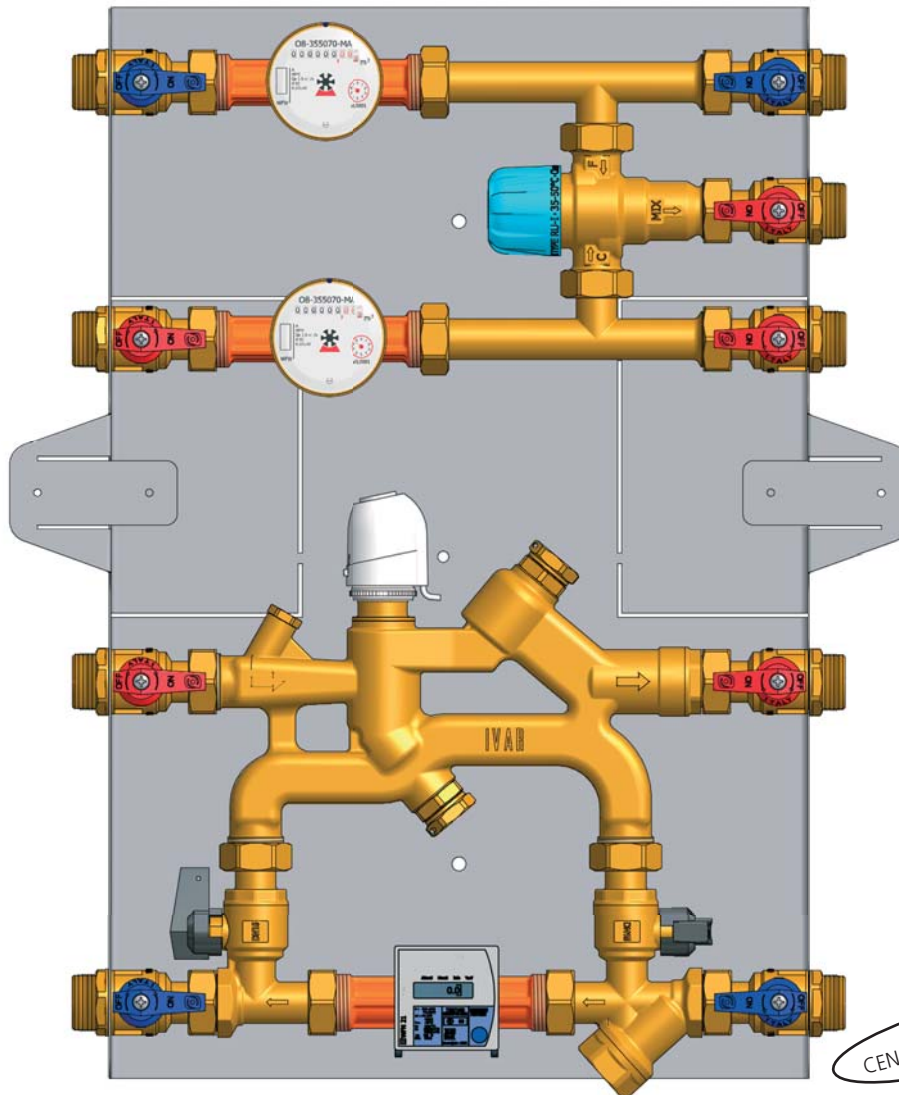

Kód	Typ	ROZMER	Kv	Qn	ROZOSTUP	CENA €
KIT506368	IVAR.EQM21	3/4"	1,95	0,6 m <sup>3</sup> /h	110 mm	<b>825,00</b>
KIT506372	IVAR.EQM22	3/4"	2,25	1,5 m <sup>3</sup> /h	110 mm	<b>825,00</b>
KIT506373	IVAR.EQM23	1"	2,75	2,5 m <sup>3</sup> /h	130 mm	<b>840,00</b>

**Poznámka:**

- doporučená inštalačná skriňa IVAR.P-KLASIK 2, otvory pre vstup a výstup je nutné prispôsobiť
- k ovládaniu tepelnej pohody doporučujeme týždenný priestorový termostat IVAR.MAGICTIME PLUS

**Pozor:**

- elektronický vodomer studenej a teplej vody VOLUTRON 2 s M-BUS komunikáciou za príplatok 80,00 € bez DPH

## KOMPAKTNÁ BYTOVÁ STANICA - PRE VYSOKOTEPLTNÝ VYKUROVACÍ SYSTÉM

### IVAR.SAT-H

- IVAR.SAT-H je základný modul bytovej stanice, ktorý kombinuje výhodu nezávislého riadenia kúrenia a prípravy TV, vyznačuje sa ľahkou inštaláciou a kompaktnými rozmermi. IVAR.SAT-H má 3 vstupné a 4 výstupné pripojenia: vstup a späťočku primárneho okruhu, vstup a späťočku vykurovania, prívod studenej a teplej vody, výstupy studenej a teplej vody.

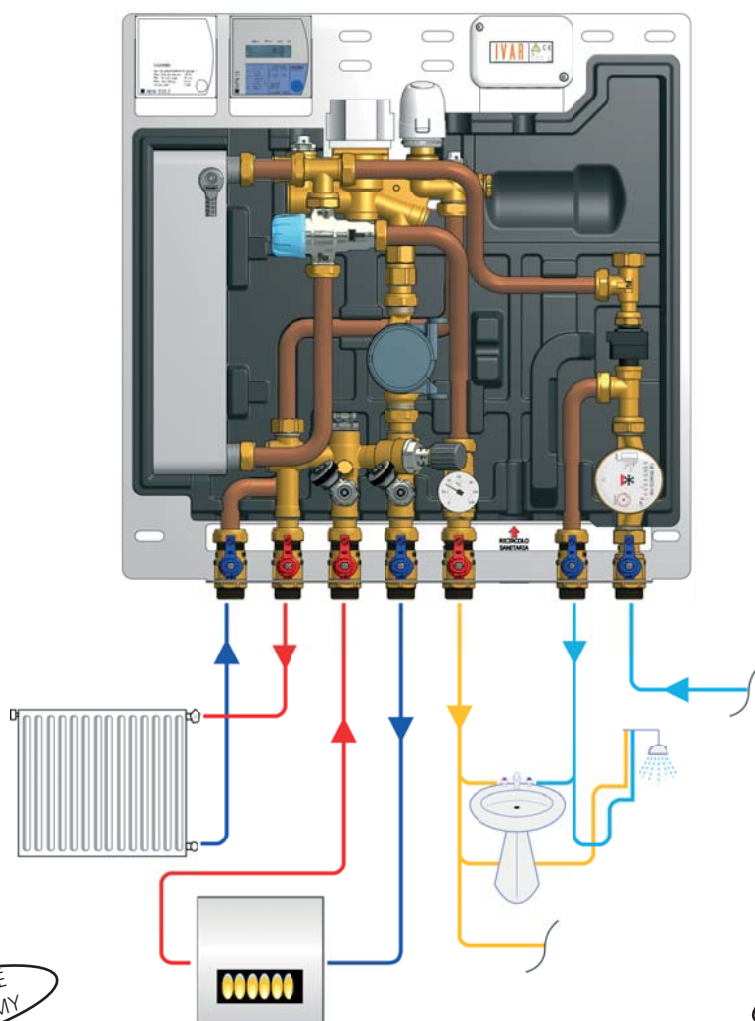

#### Hlavné komponenty:

tepelný výmenník, Pn = 40 kW (príprava TV), prepínací ventil pre ohrev TV, ovládaný motorom 230 VAC; 6 W; doba otvorenia: ~ 6s, zmiešavací ventil TV, rozsah nastavenia +35 ÷ +50 °C, s certifikátom NF 079, diferenciálny pretlakový ventil na primárnom okruhu kotla; 0,2 ÷ 0,6 bar, vyvažovací bypass s dvojitou mikrometrickou reguláciou, napúšťacie / vypúšťacie ventily a odvzdušňovací ventil, merač tepla, merač prietoku studenej vody, elektrotermická hlavica a izolácia



PRE VYSOKOTEPLTNÉ  
VYKUROVACIE SYSTÉMY

CENA VRÁTANE IZOLÁCIE

Kód	Typ	VYSOKÁ TEPLOTA	VYHOTOVENIE	CENA €
KIT506699H	IVAR.SAT-H	■	bez skrine	1.460,00
 KIT506699HP	IVAR.SAT-H	■	podmietková	1.611,00
 KIT506699HN	IVAR.SAT-H	■	nástenná	1.638,00

#### Štandardná výbava:

bytový vodomer na studenú vodu, merač tepla a chladu Megatron 2, elektrotermická hlavica IVAR.TE 3040-230V

#### Nadštandardná výbava:

denný priestorový termostat (napr. IVAR.TAE), alebo týždenný programovateľný priestorový termostat (napr. IVAR.MAGICTIME PLUS), SYNCO™ LIVING - kombinácia nezávislej regulácie a odpočet údajov spotreby

## KOMPAKTNÁ BYTOVÁ STANICA - PRE VYSOKOTEPLTNÝ VYKUROVACÍ SYSTÉM S CIRKULÁCIOU TEPLEJ VODY

### IVAR.SAT-HR

- IVAR.SAT-HR je verzia bytovej stanice, ktorá kombinuje všetky charakteristiky prevedenia IVAR.SAT-H s ďalším okruhom pre cirkuláciu TV. Toto riešenie ešte viac skraca dobu potrebnú k príprave TV, bez toho aby bolo nutné do systému akokoľvek zasahovať.

#### Hlavné komponenty:

tepelný výmenník,  $P_n = 40 \text{ kW}$  (príprava TV), prepínací ventil pre ohrev TV, ovládaný motorom 230 VAC; 6 W; doba otvorenia:  $\sim 6 \text{ s}$ , zmiešavací ventil TV, rozsah nastavenia  $+35 \div +50 \text{ }^\circ\text{C}$ , s certifikátom NF 079, diferenciálny pretlakový ventil na primárnom okruhu kotla;  $0,2 \div 0,6 \text{ bar}$ , vyvažovací bypass s dvojitou, mikrometrickou reguláciou, napúšťacie / vypúšťacie ventily a odvzdušňovací ventil, cirkulačné čerpadlo teplej vody, merač tepla, merač prietoku studenej vody, elektrotermická hlavica a izolácia

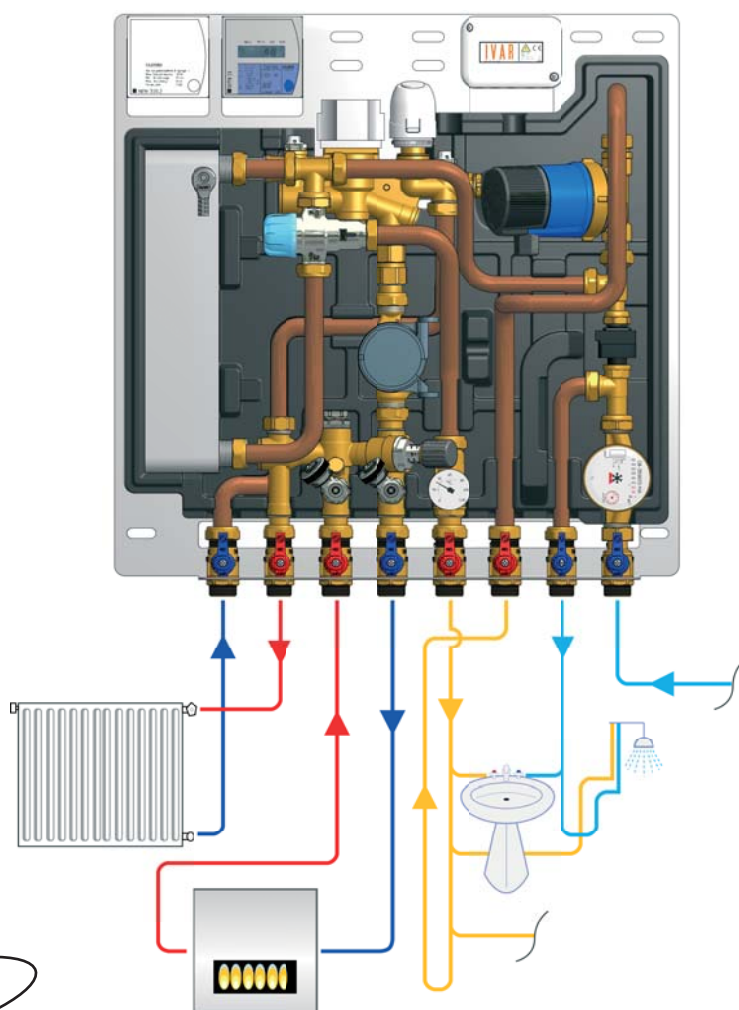

PRE VYSOKOTEPLTNÉ  
VYKUROVACIE SYSTÉMY

CENA VRÁTANE IZOLÁCIE

Kód	Typ	VYSOKÁ TEPLOTA	CIRKULÁCIA TV	VYHOTOVENIE	CENA €
KIT506699HR	IVAR.SAT-HR	■	■	bez skrine	1.791,00
KIT506699HRP	IVAR.SAT-HR	■	■	podmietková	1.942,00
KIT506699HRN	IVAR.SAT-HR	■	■	nástenná	1.969,00

#### Štandardná výbava:

bytový vodomer na studenú vodu, merač tepla a chladu Megatron 2, elektrotermická hlavica IVAR.TE 3040-230V

#### Nadštandardná výbava:

denný priestorový termostat (napr. IVAR.TAE), alebo týždenný programovateľný priestorový termostat (napr. IVAR.MAGICTIME PLUS), SYNCO™ LIVING - kombinácia nezávislej regulácie a odpočet údajov spotreby

## KOMPAKTNÁ BYTOVÁ STANICA - PRE NÍZKOTEPLNÝ VYKUROVACÍ SYSTÉM

## IVAR.SAT-L

- IVAR.SAT-L je vybavený 3 cestným zmiešavacím ventilom a obehovým čerpadlom, ktoré zásobuje vykurovací systém pracujúci pri nízkej teplote. Toto zariadenie ponúka možnosť regulácie na konštantnú teplotu prostredníctvom termostatickej hlavice s oddeleným čidlom alebo modulačnej regulácie prostredníctvom axiálneho servopohonu a regulátora. Bez ovládania 3cestného zmiešavacieho ventilu môže byť IVAR.SAT-L použitý k prevádzkovaniu sekundárneho vysokoteplotného systému vykurovania.

## Hlavné komponenty:

tepelný výmenník, Pn = 40 kW (príprava TV), zmiešavací ventil TV, rozsah nastavenia 35 ÷ 50 °C, s certifikátom NF 079, prepínací ventil pre ohrev TV, ovládaný motorom 230 VAC; 6 W; doba otvorenia: ~ 6s, diferenciálny pretlakový ventil na primárnom okruhu kotla; 0,2 ÷ 0,6 bar, 3cestný zmiešavací ventil vykurovacej vody, termostatická hlavica s oddeleným čidlom, vyvažovací bypass s dvojitou mikrometrickou reguláciou, napúšťacie / vypúšťacie ventily a odvzdušňovací ventil, obehové čerpadlo nízokoteplotného vykurovacieho okruhu, cirkulačné čerpadlo teplej vody, merač tepla, merač prietoku studenej vody, elektrotermická hlavica a izolácia

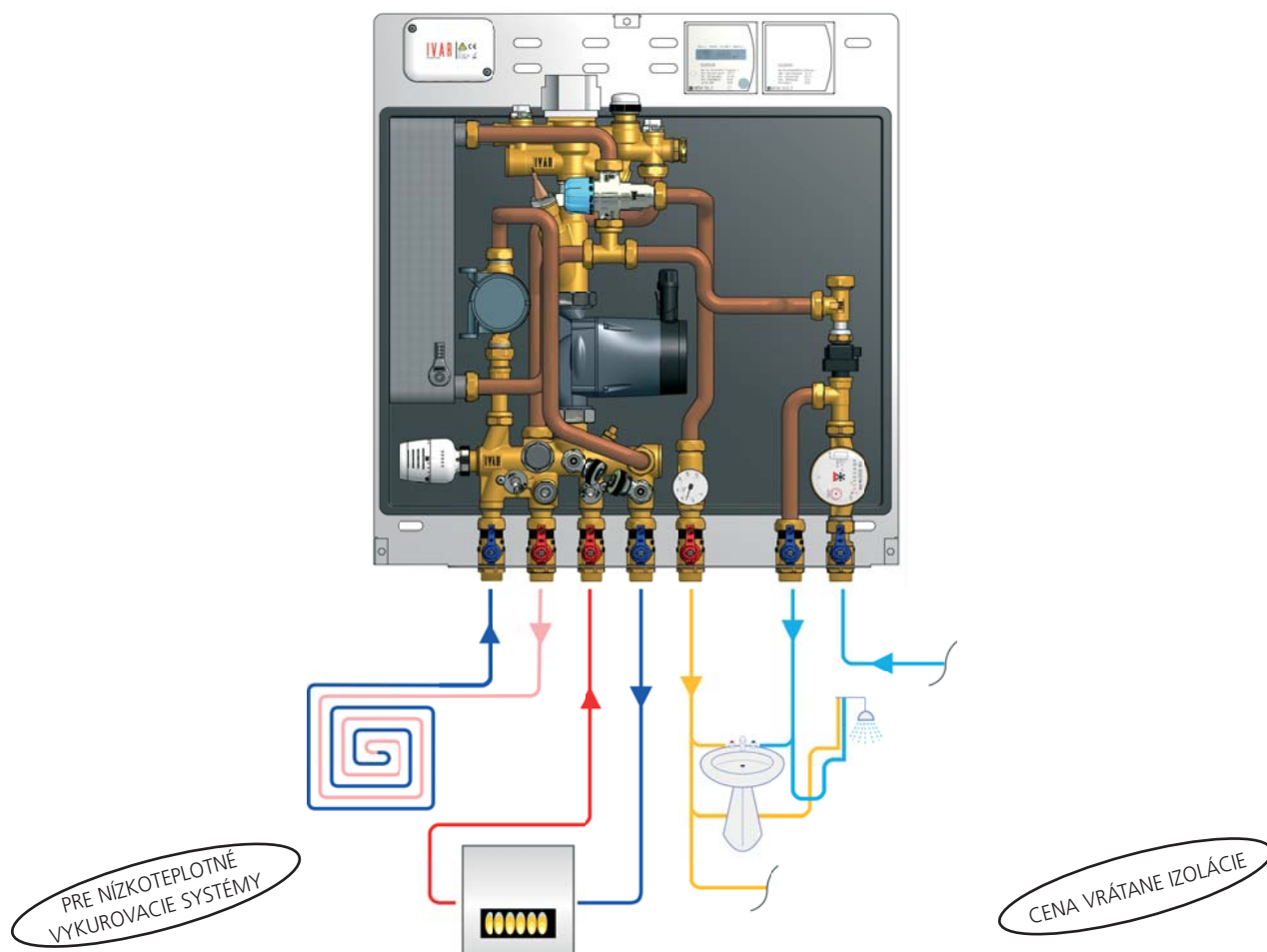

Kód	Typ	ZMIEŠAVANIE	ČERPADLO 3 RYCHLOSTI	ELEKTRONICKÉ ČERPADLO	VYHOTOVENIE	CENA €
KIT506699L	IVAR.SAT-L	■	■		bez skrine	<b>1.782,00</b>
<b>NK</b> KIT506699LP	IVAR.SAT-L	■	■		podomietková	<b>1.932,00</b>
<b>NK</b> KIT506699LN	IVAR.SAT-L	■	■		nástenná	<b>1.987,00</b>
KIT506699LE	IVAR.SAT-L	■		■	bez skrine	<b>1.994,00</b>
<b>NK</b> KIT506699LEP	IVAR.SAT-L	■		■	podomietková	<b>2.144,00</b>
<b>NK</b> KIT506699LEN	IVAR.SAT-L	■		■	nástenná	<b>2.199,00</b>

## Štandardná výbava:

bytový vodoměr na studenú vodu, merač tepla a chladu Megatron 2, termostatická hlavica - kvapalinová s kapilárou a jímkou IVAR.T 5011U, elektrotermická hlavica IVAR.TE 3050 -230V

## Nadštandardná výbava:

elektrický pohon IVAR.UNIMIX SSA 31 pre 3cestný zmiešavací ventil vykurovacej vody, denný priestorový termostat (napr. IVAR.TAE), alebo týždenný programovateľný priestorový termostat (napr. IVAR.MAGICTIME PLUS), SYNCO™ LIVING - kombinácia nezávislej regulácie a odpočet údajov spotreby

## KOMPAKTNÁ BYTOVÁ STANICA - PRE NÍZKOTEPLNÝ VYKUROVACÍ SYSTÉM S CIRKULÁCIOU TEPLEJ VODY

### IVAR.SAT-LR

- IVAR.SAT-LR je zariadenie so zhodnými charakteristikami ako IVAR.SAT-L, navyiac však obsahuje cirkulačný okruh TV.

#### Hlavné komponenty:

tepelný výmenník,  $P_n = 40 \text{ kW}$  (príprava TV), zmiešavací ventil TV, rozsah nastavenia  $+35 \div +50 \text{ }^\circ\text{C}$ , s certifikátom NF 079, prepínací ventil pre ohrev TV, ovládaný motorom 230 VAC; 6 W; doba otvorenia:  $\sim 6\text{s}$ , diferenciálny pretlakový ventil na primárnom okruhu kotla;  $0,2 \div 0,6 \text{ bar}$ , 3cestný zmiešavací ventil vykurovacej vody, termostatická hlavica s oddeleným čidlom, vyvažovací bypass s dvojitou mikrometricou reguláciou, napúšťacie / vypúšťacie ventily a odvzdušňovací ventil, obehové čerpadlo nízko-teplotného vykurovacieho okruhu, cirkulačné čerpadlo teplej vody, merač tepla, merač prietoku studenej vody, elektrotermická hlavica a izolácia

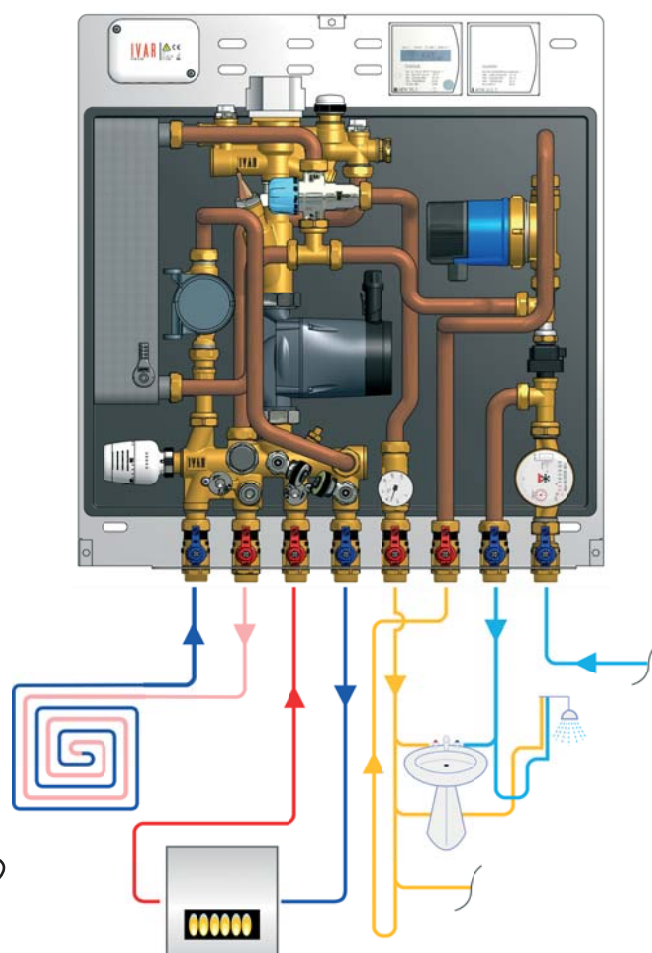

PRE NÍZKOTEPLNÉ  
VYKUROVACIE SYSTÉMY

CENA VRÁTANE IZOLÁCIE

Kód	Typ	ZMIEŠAVANIE	ČERPADLO 3 RYCHLOSTI	ELEKTRONICKÉ ČERPADLO	CIRKULÁCIA	VYHOTOVENIE	CENA €
KIT506699LR	IVAR.SAT-LR	■	■		■	bez skrine	2.115,00
<b>NK</b> KIT506699LRP	IVAR.SAT-LR	■	■		■	podmietková	2.265,00
<b>NK</b> KIT506699LRN	IVAR.SAT-LR	■	■		■	nástenná	2.320,00
KIT506699LRE	IVAR.SAT-LR	■		■	■	bez skrine	2.327,00
<b>NK</b> KIT506699LREP	IVAR.SAT-LR	■		■	■	podmietková	2.478,00
<b>NK</b> KIT506699LREN	IVAR.SAT-LR	■		■	■	nástenná	2.532,00

#### Štandardná výbava:

bytový vodomer na studenú vodu, merač tepla a chladu Megatron 2, termostatická hlavica - kvapalinová s kapilárou 2 m a jímka IVAR.T 5011U, elektrotermická hlavica IVAR.TE 3050 -230V

#### Nadštandardná výbava:

elektrický pohon IVAR.UNIMIX SSA 31 pre 3cestný zmiešavací ventil vykurovacej vody, denný priestorový termostat (napr. IVAR.TAE), alebo týždenný programovateľný priestorový termostat (napr. IVAR.MAGICTIME PLUS), SYNCO™ LIVING - kombinácia nezávislej regulácie a odpočet údajov spotreby



## KOMPAKTNÁ BYTOVÁ STANICA - PRE VYSOKO A NÍZKOTEPLNOTNÝ VYKUROVACÍ SYSTÉM

## IVAR.SAT-HL

- Podobne ako IVAR.SAT-L aj IVAR.SAT-HL je vybavený s 3cestným zmiešavacím ventilom a obehovým čerpadlom, s možnosťou regulácie na konštantnú teplotu prostredníctvom termostatickej hlavice alebo modulačným servopohonom a regulátorom. IVAR.SAT-HL sa dá použiť v kombinovaných systémoch, pretože môže v rovnakom čase zásobovať vysokoteplotné a nízokoteplotné vykurovacie systémy. V tomto prípade sú v spodnej časti skrine umiestnené 3 vstupy a 6 výstupov, ktoré sú vybavené vlastným guľovým uzáverom.

**Hlavné komponenty:**

tepelný výmenník,  $P_n = 40 \text{ kW}$  (príprava TV), zmiešavací ventil TV, rozsah nastavenia  $35 \div 50 \text{ }^\circ\text{C}$ , s certifikátom NF 079, prepínací ventil pre ohrev TV, ovládaný motorom 230 VAC; 6 W; doba otvorenia:  $\sim 6 \text{ s}$ , diferenciálny pretlakový ventil na primárnom okruhu kotla;  $0,2 \div 0,6 \text{ bar}$ , 3cestný zmiešavací ventil vykurovacej vody, termostatická hlavica s oddeleným čidlom, vyvažovací bypass s dvojitou mikrometrickou reguláciou, napúšťacie / vypúšťacie ventily a odvzdušňovací ventil, obehové čerpadlo nízokoteplotného vykurovacieho okruhu, merač tepla, merač prietoku studenej vody, elektrotermická hlavica a izolácia

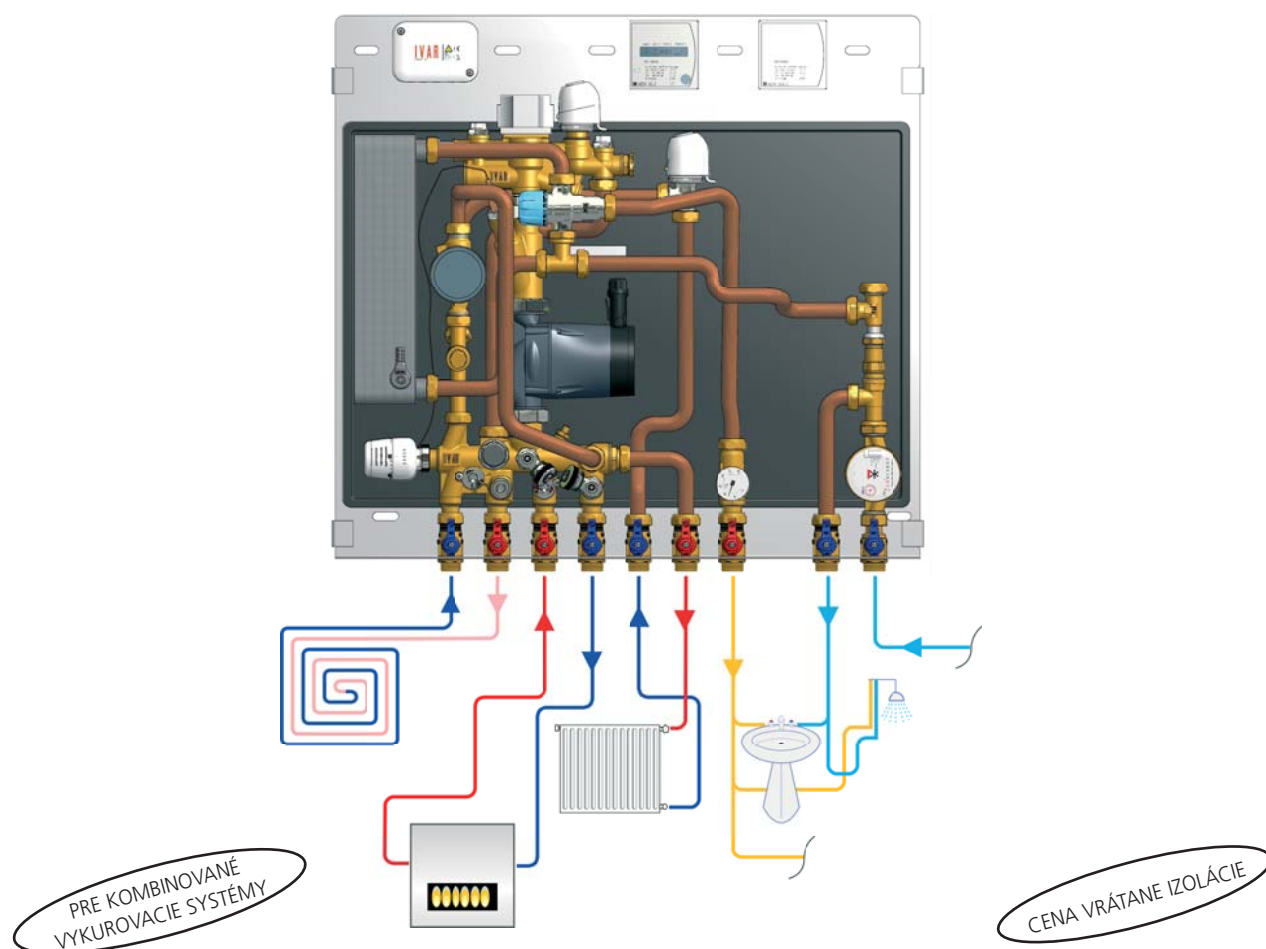

Kód	Typ	VYSOKÁ TEPLOTA	ZMIEŠAVANIE	ČERPADLO 3 RYCHLOSTI	ELEKTRONICKÉ ČERPADLO	VYHOTOVENIE	CENA €
KIT506699HL	IVAR.SAT-HL	■	■	■		bez skrine	1.905,00
<b>NK</b> KIT506699HLP	IVAR.SAT-HL	■	■	■		podomietková	2.096,00
<b>NK</b> KIT506699HLN	IVAR.SAT-HL	■	■	■		nástenná	2.117,00
KIT506699HLE	IVAR.SAT-HL	■	■		■	bez skrine	2.117,00
<b>NK</b> KIT506699HLEP	IVAR.SAT-HL	■	■		■	podomietková	2.308,00
<b>NK</b> KIT506699HLEN	IVAR.SAT-HL	■	■		■	nástenná	2.329,00

**Štandardná výbava:**

bytový vodomer na studenú vodu, merač tepla a chladu Megatron 2, termostatická hlavica - kvapalinová s kapilárou 2 m a jímka IVAR.T 5011U, elektrotermické hlavice IVAR.TE 3040-230V a IVAR.TE 3050 -230V

**Nadštandardná výbava:**

elektrický pohon IVAR.UNIMIX SSA 31 pre 3cestný zmiešavací ventil vykurovacej vody, denný priestorový termostat (napr. IVAR.TAE), alebo týždenný programovateľný priestorový termostat (napr. IVAR.MAGICTIME PLUS), SYNCO™ LIVING - kombinácia nezávislej regulácie a odpočet údajov spotreby

## KOMPAKTNÁ BYTOVÁ STANICA - PRE VYSOKO A NÍZKOTEPLNOTNÝ VYKUROVACÍ SYSTÉM S CIRKULÁCIOU TEPLEJ VODY

### IVAR.SAT-HLR

- IVAR.SAT-HLR je zariadenie so zhodnými charakteristikami ako IVAR.SAT - HL, navyac však obsahuje cirkulačný okruh TV.

#### Hlavné komponenty:

tepelný výmenník,  $P_n = 40 \text{ kW}$  (príprava TV), zmiešavací ventil TV, rozsah nastavenia  $35 \div 50 \text{ }^\circ\text{C}$ , s certifikátom NF 079, prepínací ventil pre ohrev TV, ovládaný motorom 230 VAC; 6 W; doba otvorenia: ~ 6s, diferenciálny pretlakový ventil na primárnom okruhu kotla;  $0,2 \div 0,6 \text{ bar}$ , 3cestný zmiešavací ventil vykurovacej vody, termostatická hlavica s oddeleným čidlom, vyvažovací bypass s dvojitou mikrometrickou reguláciou, napúšťacie / vypúšťacie ventily a odvzdušňovací ventil, obehové čerpadlo nízokoteplotného vykurovacieho okruhu, cirkulačné čerpadlo teplej vody, merač tepla, merač prietoku studenej vody, elektrotermická hlavica a izolácia

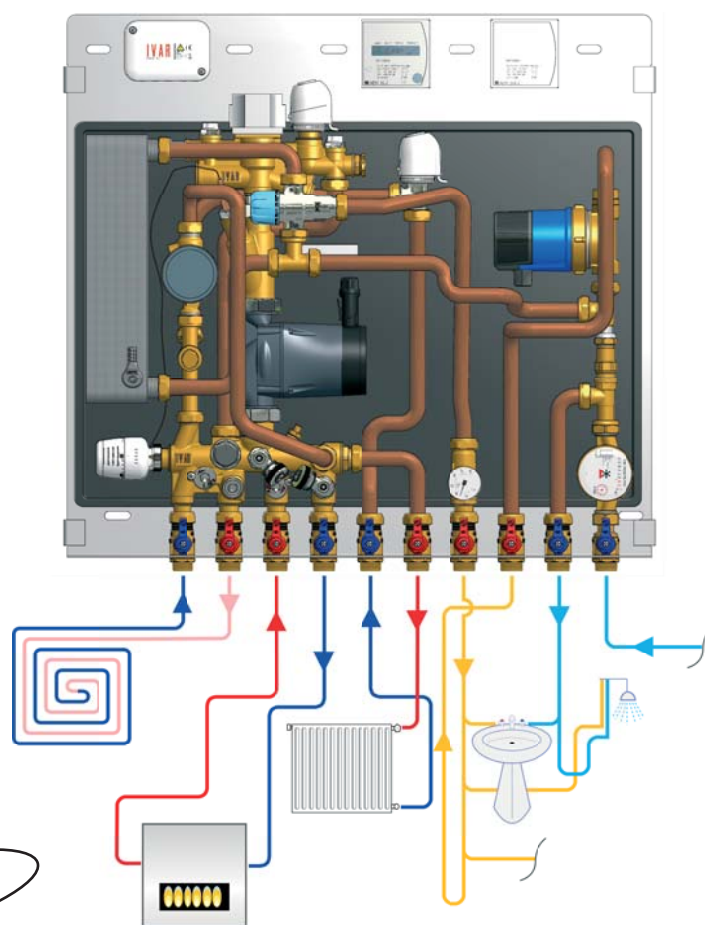

PRE KOMBINOVANÉ  
VYKUROVACIE SYSTÉMY

CENA VRÁTANE IZOLÁCIE

Kód	Typ	VYSOKÁ TEPLOTA	ZMIEŠAVANIE	ČERPADLO 3 RYCHLOSTI	ELEKTRONICKÉ ČERPADLO	VYHOTOVENIE	CENA €
KIT506699HLR	IVAR.SAT-HLR	■	■	■		bez skrine	2.242,00
<b>NK</b> KIT506699HLRP	IVAR.SAT-HLR	■	■	■		podmietková	2.432,00
<b>NK</b> KIT506699HLRN	IVAR.SAT-HLR	■	■	■		nástenná	2.454,00
KIT506699HLRE	IVAR.SAT-HLR	■	■		■	bez skrine	2.454,00
<b>NK</b> KIT506699HLREP	IVAR.SAT-HLR	■	■		■	podmietková	2.644,00
<b>NK</b> KIT506699HLREN	IVAR.SAT-HLR	■	■		■	nástenná	2.666,00

#### Štandardná výbava:

bytový vodomer na studenú vodu, merač tepla a chladu Megatron 2, termostatická hlavica - kvapalinová s kapilárou 2 m a jímka IVAR.T 5011U, elektrotermické hlavice IVAR.TE 3040-230V a IVAR.TE 3050 -230V

#### Nadštandardná výbava:

elektrický pohon IVAR.UNIMIX SSA 31 pre 3cestný zmiešavací ventil vykurovacej vody, denný priestorový termostat (napr. IVAR.TAE), alebo týždenný programovateľný priestorový termostat (napr. IVAR.MAGICTIME PLUS), SYNCO™ LIVING - kombinácia nezávislej regulácie a odpočet údajov spotreby

## ŠTANDARDNÁ VÝBAVA

BYTOVÝ VODOMĚR  
NA STUDENOU VODU

ROZOSTUP 110 mm

- vodoměr do +30 °C, zobrazení kumulované spotřeby, možnost dálkového snímání
- možnost objednat s M-BUS komunikací AEW - 310 - 2 SIEMENS

Kód	Q <sub>n</sub>	ROZMER	CENA €
009995.01	1,5 m <sup>3</sup> /h	G 3/4"	<b>33,00</b>

MĚŘIČ TEPLA A CHLADU MEGATRON 2  
S M-BUS KOMUNIKACÍ

ROZOSTUP 110 mm

- WFN21 - elektronické merače tepla a chladu, montáž do spätného potrubia, prenos dát zbernicou M-Bus, zobrazenie hodnôt spotreby, možnosť oddelenej montáže prietokomernej a vyhodnocovacej časti, káble čidiel 1,5 m, kWh, na zvláštnu objednávku GJ. Možno na objednávku dodať modely - WFN21.B111/CZ; 110mm; 0,6 m<sup>3</sup>/h alebo WFN21.E131/CZ; 130 mm; 2,5m<sup>3</sup>/h

Kód	Q <sub>n</sub>	ROZMER	CENA €
WFN21.D111CZ	1,5 m <sup>3</sup> /h	G 3/4"	<b>308,00</b>

TERMOSTATICKÁ HLAVICE  
- KAPALINOVÁ  
S KAPILÁROU 2 M A JÍMKOU

- IVAR.T 5011U - rozsah regulácie +30 až +50 °C

Kód	ROZMER	CENA €
501175U	M 30 x 1,5	<b>34,00</b>

## ELEKTROTERMICKÁ HLAVICE



- IVAR.TE 3040-230 V - IP 40 - časová konštanta 180 s - 2 vodiče
- IVAR.TE 3050-230 V - IP 40 - časová konštanta 180 s - 4 vodiče

Kód	Typ	BEZ PRŮDU	VODIČE	CENA €
501508	IVAR.TE 3040	zatvorené	2	<b>25,70</b>
500808	IVAR.TE 3050	zatvorené	4	<b>38,00</b>

## NADŠTANDARDNÁ VÝBAVA

## ELEKTRICKÝ POHON



- IVAR.UNIMIX SSA 31 - 230 V s 3 polohovým riadiacim signálom pre modulárne ovládanie trojcestného zmiešavacieho ventilu

Kód	NAPÁTIIE	CENA €
UNIMIXSSA31	230 V	<b>139,00</b>

## PROSTOROVÝ TERMOSTAT IVAR.TAE



- IVAR.TAE - elektronický, rozsah +6 ÷ +30 °C, napätie 230 V

Kód	PRÍPOJENIE	CENA €
TAE513MC	4d x 4	<b>28,50</b>

TÝDENNÍ PROSTOROVÝ TERMOSTAT  
MAGICTIME PLUS

- Rozsah regulácie kúrenia +10 ÷ +30 °C, denný a týždenný program, denná a nočná prevádzka, ochrana proti zamrznutiu

Kód	PRÍPOJENIE	CENA €
TCPPSOBI	3A x 1	<b>73,00</b>

## Kompaktná bytová stanica IVAR.SAT je novým patentovaným riešením na prípravu, reguláciu a meranie spotreby tepla a vody od spoločnosti IVAR CS

- Kompaktná bytová stanica IVAR.SAT predstavuje kompaktnú termohydraulickú jednotku, ktorá celkom novým konštrukčným poňatím umožňuje variabilné a nezávislé riadenie vykurovania a prípravu teplej vody (ďalej už len TV) pre byty napojené na centrálné domové vykurovacie systémy.

### ČO NOVÉHO PRINÁŠA IVAR. SAT UŽÍVATEĽOM?

- Jednotlivé moduly bytovej stanice IVAR.SAT umožňujú užívateľom optimalizovať spotrebu tepelnej energie a vytvoriť komfortný vykurovací systém na mieru každému užívateľovi. Napríklad plne vybavený modul IVAR.SAT HLR umožňuje prevádzkovanie ekonomicky výhodného nízkoteplotného podlahového kúrenia, nezávislú prevádzku vysokoteplotného radiátorového kúrenia a prípravu TV pomocou výkonného doskového výmenníka, vrátane oddelenej prípravy TV na vopred požadovanú výstupnú teplotu. Integrácia cirkulačného okruhu TV pre vyššiu ekonomickosť prevádzky prípravy TV je pre väčšinu modulov IVAR. SAT samozrejmosťou.

### AKÉ SÚ HLAVNÉ PREDNOSTI BYTOVÝCH STANÍC IVAR.SAT?

1. vysoká kompaktnosť riešenia prípravy vykurovacej vody a TV v byte, vrátane merania spotreby tepla a vody na základe skutočnej spotreby
2. patentovaný spôsob riadenia vykurovania a prípravy TV maximálne zvyšuje funkčnosť a efektívnosť vykurovacieho systému podľa individuálnych požiadaviek na tepelnú pohodu v byte
3. sofistikované technické riešenie týchto bytových staníc vykazuje vysoko efektívne a úsporné prevádzkovanie s možnosťou jednoduchej ovládateľnosti vykurovacieho systému užívateľom
4. jednoduchá a ľahká montáž predmontovaných modulov staníc IVAR.SAT do bytových jednotiek, obmedzenie počtu centrálnych potrubných rozvodov v dome

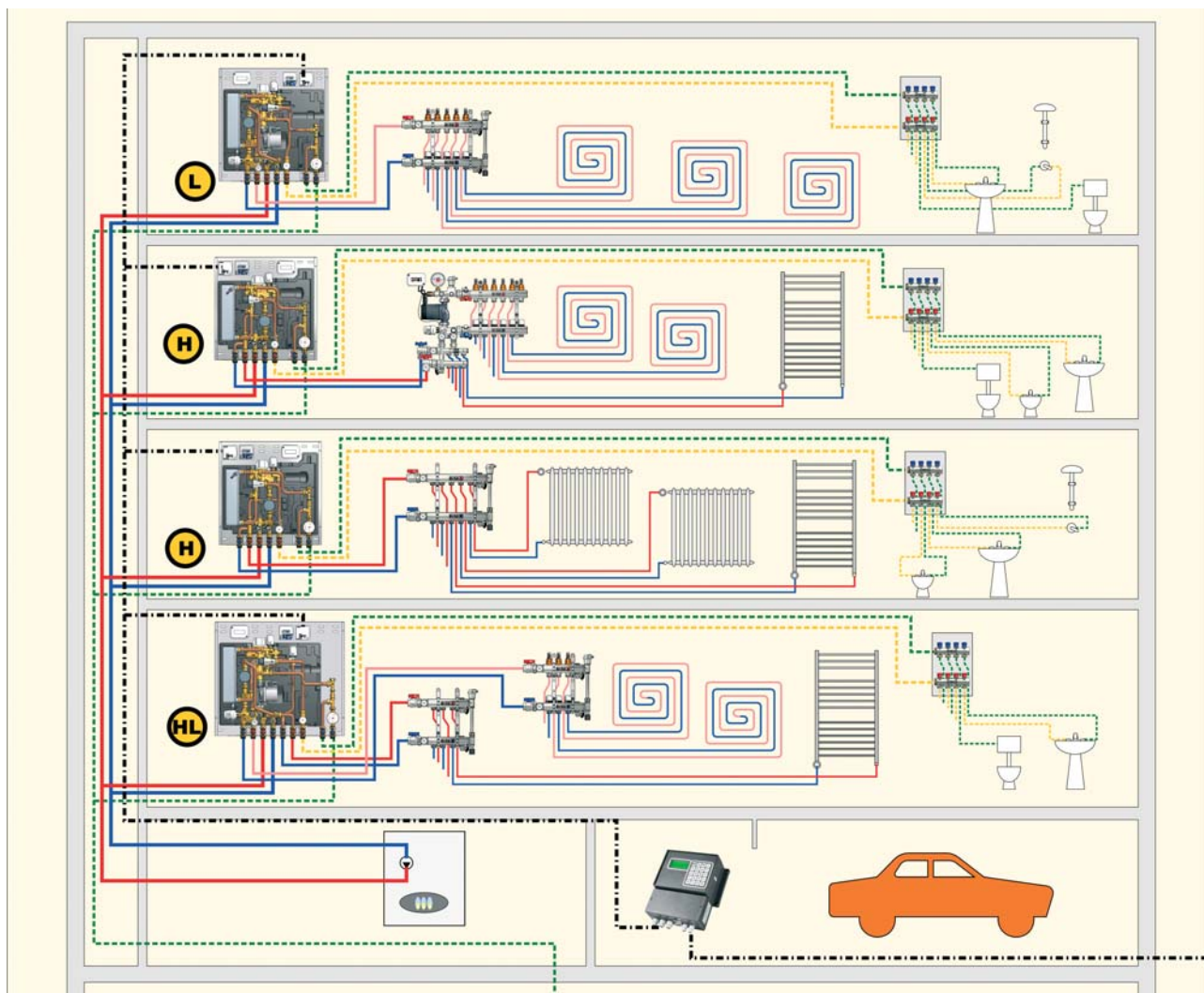



## RIADENIE BYTOVÝCH STANÍC IVAR.SAT POMOCOU SYSTÉMU SYNCOTM LIVING = BEZDRÔTOVÝ SYSTÉM AUTOMATIZÁCIE DOMÁCNOSTÍ

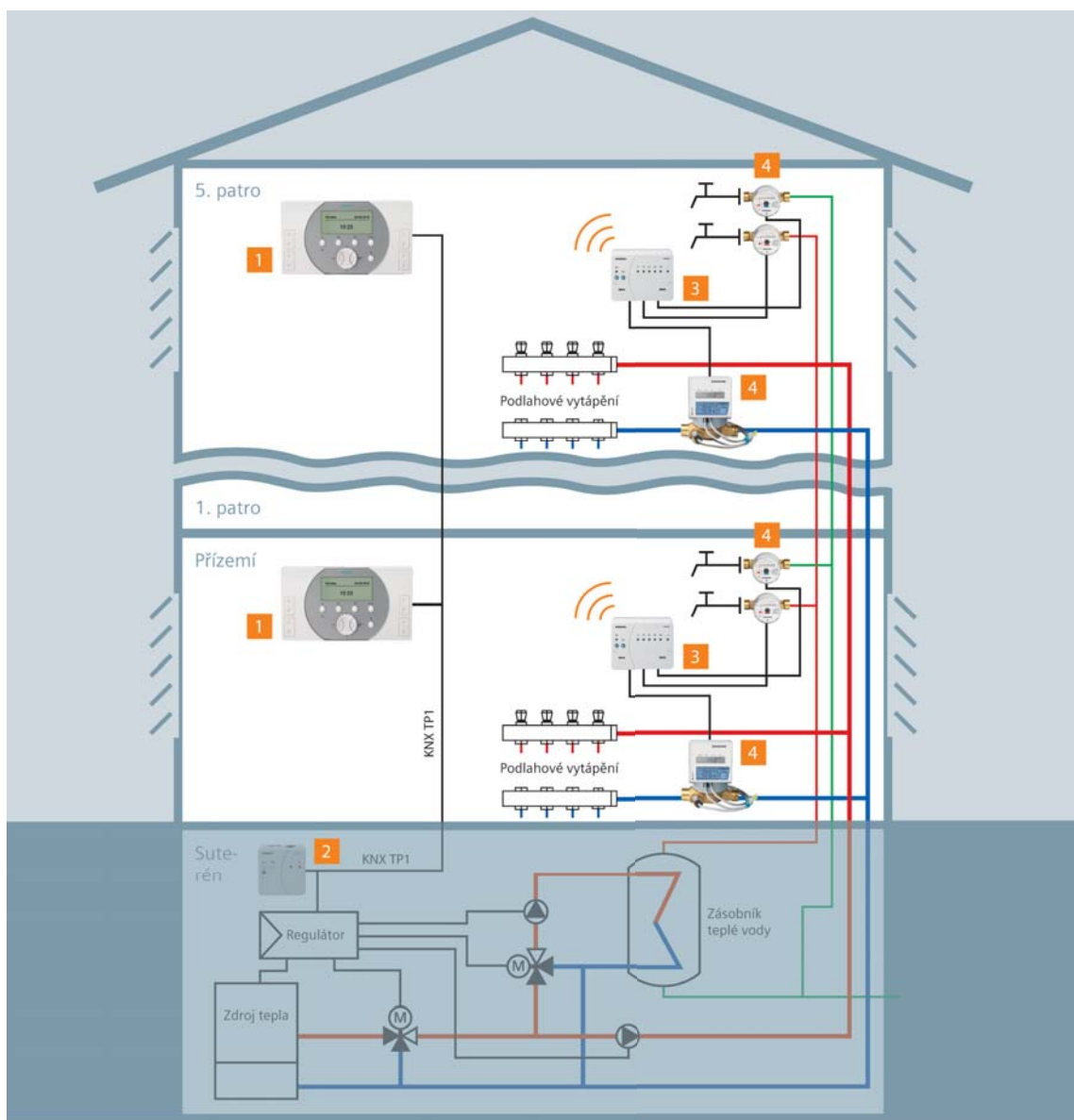

### CENTRÁLNE JEDNOTKY



Obidve centrálné jednotky detailne zobrazujú údaje o spotrebe energií a riadia všetky funkcie vykurovania, ventilácie a klimatizácie až pre 12 miestností. QAX913 ponúka ďalšie funkcie: riadenie osvetlenia, roliet a žalúzií, bezpečnostné a monitorovacie funkcie.

### WEB SERVER



Web server pripojuje systém automatizácie domácností Synco™ living k internetu, umožňuje diaľkové ovládanie cez webové rozhranie a odosiela údaje o spotrebe e-mailom.

### MODUL PRE PRIPOJENIE MERAČOV



Modul bezdrôtovo odosiela namerané hodnoty z pripojených meračov do centrálnej jednotky Synco™ living.

### MERAČE



Do systému môže byť pripojený široký výber meračov spotreby tepla, chladu, teplej a studenej vody, elektrickej energie a plynu s M - BUS komunikáciou alebo impulzným výstupom.